



ประกาศกรมธนารักษ์

เรื่อง การจัดให้เช่าที่ราชพัสดุเพื่ออยู่อาศัยและเพื่อประกอบการเกษตรโดยวิธีเฉพาะเจาะจง

.....

ด้วยกรมธนารักษ์ โดย สำนักงานธนารักษ์พื้นที่เชียงใหม่ มีความประสงค์จะจัดให้เช่าที่ราชพัสดุ เพื่ออยู่อาศัยและเพื่อประกอบการเกษตรโดยวิธีเฉพาะเจาะจง แปลงหมายเลขทะเบียนที่ ชม.๔๐๓ ตำบลศรีดงเย็น อำเภอไชยปราการ จังหวัดเชียงใหม่ เนื้อที่รวมทั้งหมด ๑๔-๓-๖๑ ไร่ โดยให้ราษฎร จำนวน ๕๑ ราย รายละเอียดปรากฏตามเอกสารที่แนบ ที่ถือครองและเข้าใช้ประโยชน์ที่ราชพัสดุแปลงดังกล่าว หรือถือครองทำประโยชน์ ต่อจากผู้ครอบครองเดิมในที่ราชพัสดุที่ขอเช่าก่อนวันที่ ๔ ตุลาคม ๒๕๖๖ ตามเงื่อนไขการคัดเลือกเอกชน ในการเช่าที่ราชพัสดุเพื่ออยู่อาศัยและเพื่อประกอบการเกษตร (แบบ จป.๒/๖๖) ที่แนบท้ายประกาศฉบับนี้

ดังนั้น เพื่อให้เป็นไปตามระเบียบกระทรวงการคลังว่าด้วยการคัดเลือกเอกชนเพื่อจัดหา ประโยชน์ในที่ราชพัสดุที่มีราคาไม่เกินห้าร้อยล้านบาท พ.ศ.๒๕๖๖ ข้อ ๔๕ อาศัยอำนาจตามคำสั่งกรมธนารักษ์ ที่ ๑๒๓/๒๕๖๔ ลงวันที่ ๑๒ มีนาคม ๒๕๖๔ จึงขอประกาศให้ทราบทั่วกันเพื่อให้ประชาชนหรือชุมชนในท้องถิ่น ได้ใช้สิทธิแสดงความคิดเห็นเกี่ยวกับการดำเนินดังกล่าว มีกำหนดเวลา ๓๐ วันนับแต่วันประกาศ หากผู้ใด ประสงค์จะแสดงความคิดเห็นเกี่ยวกับการจัดให้เช่าที่ราชพัสดุ สามารถร่วมแสดงความคิดเห็นเป็นลายลักษณ์อักษร ตามช่องทาง ดังต่อไปนี้

๑. ทางไปรษณีย์ (ลงทะเบียนตอบรับ) หรือไปติดต่อด้วยตนเอง ที่สำนักงานธนารักษ์ พื้นที่เชียงใหม่ ภายในศูนย์ราชการจังหวัดเชียงใหม่ ถนนโชตนา ตำบลช้างเผือก อำเภอเมืองเชียงใหม่ จังหวัดเชียงใหม่ ๕๐๓๐๐
๒. ทางโทรสาร ๐ ๕๓๑๑ ๒๗๙๙
๓. ทาง e-mail Address : rtcgm@treasury.go.th

สำหรับความคิดเห็นของประชาชนหรือชุมชนในท้องถิ่นจะนำไปประกอบการพิจารณาดำเนินการตาม ความเหมาะสมต่อไป

จึงประกาศให้ทราบโดยทั่วกัน

ประกาศ ณ วันที่ ๒๕ เมษายน พ.ศ. ๒๕๖๙

(นางจินตนา บึงเมือง)
ธนารักษ์พื้นที่เชียงใหม่

แผนที่

แสดงเขตเช่าที่ราชพัสดุทะเบียนเลขที่.....ขม. ๕๐๓ (บางสวน)..... ราย นางอัมพร ชมภูห้อย ขอเช่าที่ราชพัสดุ
 รายตัวหน้า.....หนังสือสำคัญสำหรับที่ดิน..... นสอ..... เลขที่..... ๗๖.๐๗๔๗..... เลข..... หน้า.....
 เลขที่ดิน..... ๒๖๒..... หน้าสำรวจ..... ๔๘๔๘ III 1676..... หมู่ที่..... ๕.....
 ถนน/ครุฑ/ซอย..... ตำบล/แขวง..... ศรีดงเย็น..... อำเภอ/เขต..... โขยปลวกาวร..... จังหวัด..... เชียงใหม่
 รั้ววัดวันที่..... ผู้ทำการรังวัด..... ตำแหน่ง.....
 มาตรฐาน ๑ : ๕๐๐

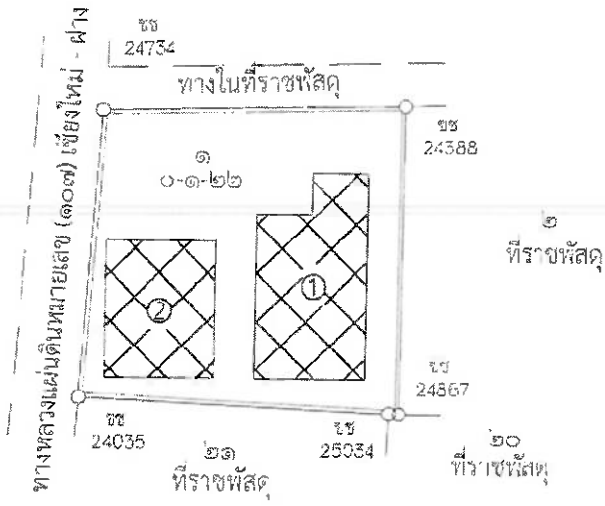
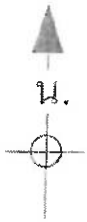

หมายเหตุ

- แนวเขตที่ราชพัสดุที่ นางอัมพร ชมภูห้อย ขอเช่าที่อยู่อาศัย เนื้อที่ประมาณ ๐-๑-๒๒ ไร่
- สิ่งปลูกสร้าง
- ① บ้านพักอาศัย คสล. ๒ ชั้นเดียว
- ② บ้านพักอาศัย คสล. ๒ ชั้นเดียว

ลงชื่อ..... ผู้จำลอง
 (นายสิริวัฒน์ สะเอียด)
 ตำแหน่ง..... นายช่างสำรวจ
 วันที่.....

ลงชื่อ..... ผู้ตรวจ
 (นางสาวพิจา คุ้มแก้ว)
 ตำแหน่ง..... นายช่างสำรวจอาวุโส
 วันที่..... ๑๗/๑๑/๕๗

แผนที่

แสดงเขตเจ้าที่ราชพัสดุทะเบียนเลขที่..... พ.ส. ๕๐๓ (บางสวน) ราย นางจันทร์เป็ง เสนคำ ขอนแก่นที่ราชพัสดุ
 รายตั้งหน้า..... หนังสือสำคัญสำหรับที่ดิน..... นส.ค..... เลขที่..... ๖๖ ๐๗๕๗..... เดิม..... หน้า.....
 เลขที่ดิน..... ๒๖๖..... หน้าสำรวจ..... ราวาง..... 4848 III 1676..... หมู่ที่..... ๕.....
 ถนน/ตรอก/เขย..... ตำบล/แขวง..... ศรีตุงเย็น อำเภอ/เขต..... โขยปรากฏร จังหวัด..... เชียงใหม่
 รั้ววัดวันที่..... ผู้ทำการรั้ววัด..... ตำแหน่ง.....
 มาตรฐานส่วน ๑: ๕๐๐

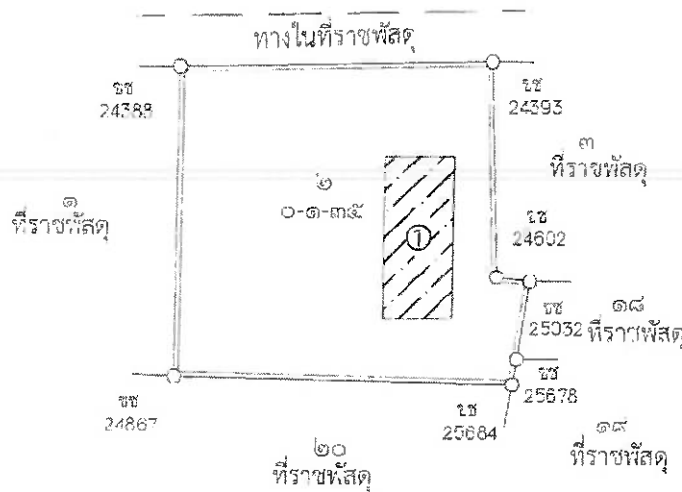

หมายเหตุ

- แนวเขตที่ราชพัสดุที่ นางจันทร์เป็ง เสนคำ ขอนแก่นให้อออยู่อาศัย
- เนื้อที่ประมาณ ๐-๑-๓๕ ไร่
- สิ่งปลูกสร้าง
- ① บ้านพักอาศัย โครงสร้างเหล็กฝาฉาบทาสีล ชั้นเดียว

ลงชื่อ..... ผู้จำลอง
 (นายสิริทัศน์ สอนชัยมงคล)
 ตำแหน่ง..... นายช่างสำรวจ
 วันที่.....

ลงชื่อ..... ผู้ตรวจ
 (นางสาวผิจิกา จัทรแก้ว)
 ตำแหน่ง..... นายช่างสำรวจอาวุโส
 วันที่..... ๑๗ ๕๖๓ ๖๗

แผนที่

แสดงเขตเช่าที่ราชพัสดุทะเบียนเลขที่.....ม. ๕๐๑ (บางส่วน).....ราย นางสาวกรรณิการ์ ทรงจำปา ของเช่าที่ราชพัสดุ
 รายตัวหน้า.....หนังสือสำคัญสำหรับที่ดิน.....นสค.....เลขที่.....ม.๑๗๕๗.....เล่ม.....หน้า.....
 เลขที่กิน.....๒๒๒.....หน้าสำรวจ.....ระวาง.....4848 III.1676.....หมู่ที่.....๕.....
 ถนน/ตรอก/ซอย.....ตำบล/แขวง.....ศรีดงเย็น อำเภอ/เขต.....ไชยปราการ จังหวัด.....เชียงใหม่
 จังหวัดวันที่.....ผู้ทำการรังวัด.....ตำแหน่ง.....
 มาตรการส่วน ๑: ๕๐๐

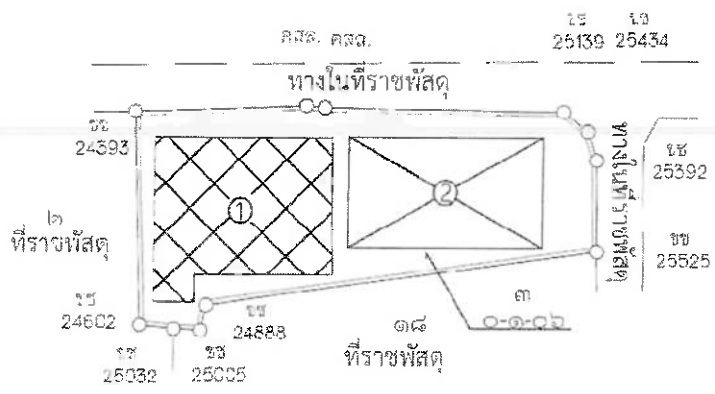
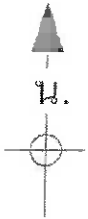

หมายเหตุ

แนวเขตที่ราชพัสดุที่ นางสาวกรรณิการ์ ทรงจำปา ขอเช่าเพื่ออยู่อาศัย
 เนื้อที่ประมาณ ๐-๑-๐๒ ไร่

- สิ่งปลูกสร้าง
- ① บ้านพักอาศัย คสล.ชั้นเดียว
 - ② โรงจอดรถ

ลงชื่อ.....ผู้จ้าง
 (นายพัชรวัฒน์ สะเอียด)
 ตำแหน่ง.....นายช่างสำรวจ
 วันที่.....

ลงชื่อ.....ผู้ตรวจ
 (นางสาวพิชิตา ถังแก้ว)
 ตำแหน่ง.....นางช่างสำรวจอาวุโส
 วันที่.....

แผนที่

แสดงเขตเช่าที่ราชพัสดุทะเบียนเลขที่.....ฉ.ม.๕๐๓ (บางส่วน).....ภายใน.....นายณัฐพงศ์ จันทร์เทัญ ขอเช่าที่ราชพัสดุ
 รายตัวหน้า.....หนังสือสำคัญสำหรับที่ดิน.....น.ส.๒.....เลขที่.....ฉ.ม.๑๕๕๗.....เล่ม.....หน้า.....
 เลขที่ดิน.....๒๖๒.....หน้าสำรวจ.....ระหว่าง.....4848 III 1676.....หมู่ที่.....๕
 ถนน/คลอง/รอย.....ตำบล/แขวง.....ศรีดงเย็น.....อำเภอ/เขต.....ไทยปรางค์ จังหวัด เชียงใหม่
 จังหวัดวันที่.....ผู้ทำการรังวัด.....ตำแหน่ง.....
 มาตรฐาน ๑: ๕๐๐

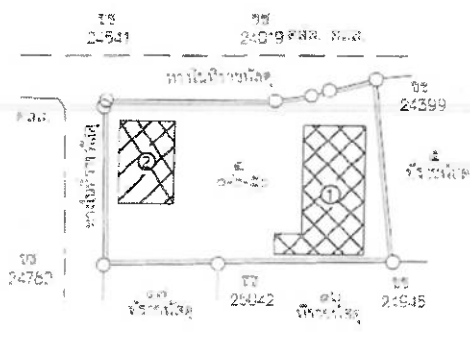
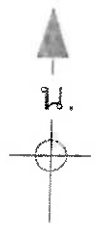

หมายเหตุ

แนวเขตที่ราชพัสดุที่ นายณัฐพงศ์ จันทร์เทัญ ขอเช่าเพื่ออยู่อาศัย
 เนื้อที่ประมาณ ๐-๒-๕๐ ไร่

สิ่งปลูกสร้าง

- ๑ บ้านพักอาศัย คสล.ชั้นเดียว
- ๒ บ้านพักอาศัย ครึ่งตึกครึ่งไม้ ชั้นเดียว

ลงชื่อ.....ผู้จำลอง
 (นายธีรวัฒน์ สอนเอียด)
 ตำแหน่ง.....นายช่างสำรวจ
 วันที่.....

ลงชื่อ.....ผู้ตรวจ
 (นางสาวพิจา อัครแก้ว)
 ตำแหน่ง.....นายช่างสำรวจอาวุโส
 วันที่.....

แผนที่

แสดงเขตเช่าที่ราชพัสดุทะเบียนเลขที่.....ฉฉ. ๔๑๓ (บางส่วน).....ราย นายณัฐพงศ์ จันทร์เจริญ ของเช่าที่ราชพัสดุ
 รายตัวหน้า.....หนังสือสำคัญสำหรับที่ดิน.....ชนิด.....เลขที่.....เมื่อ.....เล่ม.....หน้า.....
 เลขที่ดิน.....๒๑๒.....หน้าสำรวจ.....รวาง.....4848.11.1676.....หมู่ที่.....๕.....
 ถนน/ตรอก/ซอย.....ตำบล/แขวง.....กิ่งต.เนิน อำเภอสท.ไชยปราการ จังหวัด เชียงใหม่
 รั้ววัดวันที่.....ผู้ทำการรั้ววัด.....ตำแหน่ง.....
 มาตราส่วน ๑: ๕๐๐

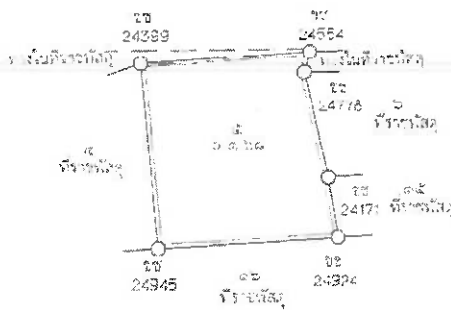
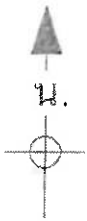

หมายเหตุ

แนวเขตที่ราชพัสดุที่ นายณัฐพงศ์ จันทร์เจริญ ของเช่าเพื่อการเกษตร เนื้อที่ประมาณ ๐-๑-๖๘ ไร่

ลงชื่อ..... *GV*ผู้จำลอง
(.....นายพิรพัฒน์ สะเอียด.....)

ตำแหน่ง นายช่างสำรวจ.....

วันที่.....

ลงชื่อ..... *พ.อ. น. ๖๓.*ผู้ตรวจ

(.....นางสาวพิชิตา อัครแก้ว.....)

ตำแหน่ง นายช่างสำรวจอาวุโส.....

วันที่..... *๑๗ ๗ ๖๗*.....

แผนที่

แสดงเขตเช่าที่ราชพัสดุทะเบียนเลขที่.....จพ.๕๖๓ (บางส่วน).....ราย นายทรงษ์ชนะ กั้นทะวงค์ ขอเช่าที่ราชพัสดุ
 รายตัวหน้า.....หนังสือสำคัญสำหรับที่ดิน.....โฉนด.....เลขที่.....ใน.๑๖๕๙๗.....เล่ม.....หน้า.....
 เลขที่ดิน.....๑๖๖.....หน้าสำรวจ.....ระวาง.....4848 III 1676.....หมู่ที่.....๕.....
 ถนน/ตรอก/ซอย.....ตำบล/แขวง.....ศรีณรงค์.....อำเภอ/เขต.....ไชยปราการ.....จังหวัด.....เชียงใหม่.....
 รั้ววัดวันที่.....ผู้ทำการรังวัด.....ตำแหน่ง.....
 มาตราส่วน ๑:๕๐๐

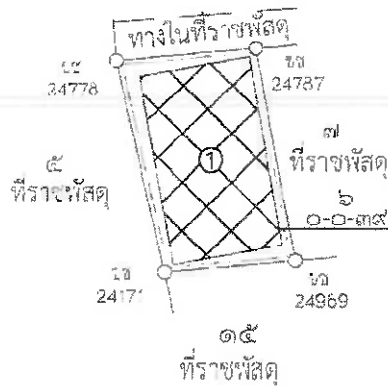
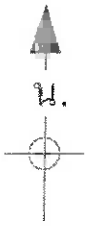

หมายเหตุ

แนวเขตที่ราชพัสดุที่ นายทรงษ์ชนะ กั้นทะวงค์ ขอเช่าเพื่ออยู่อาศัย
 เนื้อที่ประมาณ ๐-๐-๓๕ ไร่
 สิ่งปลูกสร้าง
 ๑ บ้านพักอาศัย คสล. ชั้นเดียว

ลงชื่อ.....ผู้จำลอง
 (นายทริทัศน์ สะเย็นคง)

ตำแหน่ง.....นายช่างสำรวจ.....

วันที่.....

ลงชื่อ.....ผู้ตรวจ
 (นางสาวฉวีภา จักธมา)

ตำแหน่ง.....นายช่างสำรวจอาวุโส.....

วันที่.....๒๗ มิ.ย. ๖๕.....

แผนที่

แสดงเขตเช่าที่ราชพัสดุทะเบียนเลขที่.....ขม. ๕๐๓ (บางส่วน)..... ราย นางสาวบานเย็น ลุงปาง ขอเช่าที่ราชพัสดุ
 ราชคูหา..... หนังสือสำคัญสำหรับที่ดิน..... นส.๓..... เลขที่..... (เม.๐๗๕๓)..... เล่ม..... หน้า.....
 เลขที่ดิน..... ๒๒๒..... หน้าสำรวจ..... ว่าง..... ว่าง..... ว่าง..... หมู่ที่..... ๕.....
 ถนน/คลอง/ซอย..... ตำบล/แขวง..... กิ่งเมือง..... อำเภอ/เขต..... ไชยปราการ จังหวัด เชียงใหม่
 รั้ววัดวันที่..... ผู้ทำการรังวัด..... ตำแหน่ง.....
 มาตรฐาน ๑: ๕๐๐

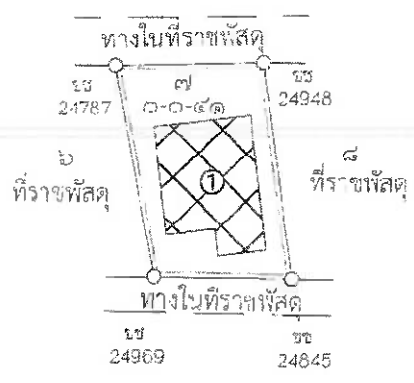

หมายเหตุ

- แนวเขตที่ราชพัสดุที่ นางสาวบานเย็น ลุงปาง ขอเช่าเพื่ออยู่อาศัย
- เนื้อที่ประมาณ ๐-๐-๕๑ ไร่
- สิ่งปลูกสร้าง
- ① บ้านพักอาศัย ๓ ล. ๒ ชั้นเดียว

ลงชื่อ..... *[Signature]*..... ผู้จำลอง
 (..... นายธีรพัฒน์ ละออง.....)
 ตำแหน่ง..... นายช่างสำรวจ.....
 วันที่.....

ลงชื่อ..... *[Signature]*..... ผู้ตรวจ
 (..... นางสาวพิจิกา อัครแก้ว.....)
 ตำแหน่ง..... นายช่างสำรวจอาวุโส.....
 วันที่..... *[Signature]*

แผนที่

แสดงเขตเช่าที่ราชพัสดุทะเบียนเลขที่..... พ.ล. ๕๖๓ (บางสวน)..... ราย นางภิญญา พุทธชาติ ขอเช่าที่ราชพัสดุ
 รายตัวหน้า..... หนังสือสำคัญสำหรับที่ดิน..... นส.๓..... เลขที่..... ๒๒ ๑๖๔๗..... เล่ม..... หน้า.....
 เลขที่ดิน..... ๒๒๖..... หน้าสำรวจ..... ว่าง..... 4848.111.1676..... หมู่ที่..... ๕.....
 ถนน/ตรอก/ซอย..... ตำบล/แขวง..... บริเวณ..... อำเภอ/เขต..... โขยปราการ จังหวัด..... เชียงใหม่
 จังหวัดวันที่..... ผู้ทำการรังวัด..... ตำแหน่ง.....
 มาตรฐาน ๑ : ๕๐๐

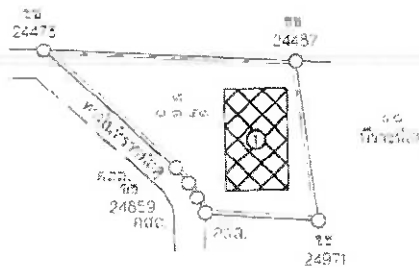
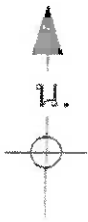

หมายเหตุ

- แนวเขตที่ราชพัสดุที่ นางภิญญา พุทธชาติ ขอเช่าเพื่ออยู่อาศัย
 เนื้อที่ประมาณ ๐-๑-๔๙ ไร่
- สิ่งปลูกสร้าง
- บ้านพักอาศัย ๑ หลัง ชั้นเดียว

ลงชื่อ..... ผู้จำลอง
 (นายพีรวัฒน์ สะเวียงคง)
 ตำแหน่ง..... นายช่างสำรวจ
 วันที่.....

ลงชื่อ..... ผู้ตรวจ
 (นางสาวพิชชา อัครแก้ว)
 ตำแหน่ง..... นายช่างสำรวจอาวุโส
 วันที่..... ๒๓ ๖ ๖๕

แผนที่

แสดงเขตเช่าที่ราชพัสดุทะเบียนเลขที่ น.ม. ๕๕๓ (ในวงเล็บ) ราย นางกัญญา พุทธชาติ ขอเช่าที่ราชพัสดุ
 รายตัวหน้า หนังสือสำคัญสำหรับที่ดิน น.ส.ด เลขที่ น.ม. ๓๓๕๙ เล่ม หน้า
 เลขที่ดิน ๒๒๒ หน้าสำรวจ ๔๘๔๘ III 1676 หมู่ที่ ๕
 ถนน/ตรอก/ซอย ตำบล/แขวง ต.วังใหม่ อ.โคกสูง จ.ปราจีนฯ จังหวัด เชียงใหม่
 รั้ววัดวันที่ ผู้ทำการรังวัด ตำแหน่ง
 มาตรฐาน ๑ : ๕๐๐

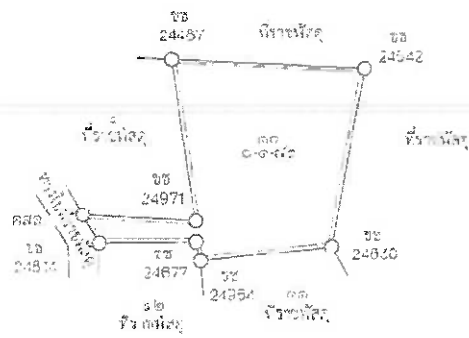
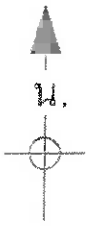

หมายเหตุ

แนวเขตที่ราชพัสดุที่ นางกัญญา พุทธชาติ ขอเช่าเพื่ออยู่อาศัย
 เนื้อที่ประมาณ ๐-๑-๕๖ ไร่

ลงชื่อ ผู้จำลอง
 (นายวิวัฒน์ สະຍະຍິນ)
 ตำแหน่ง นายช่างสำรวจ
 วันที่

ลงชื่อ ผู้ตรวจ
 (นางสาวพิจา วัฒนกัน)
 ตำแหน่ง นายช่างสำรวจอาวุโส
 วันที่ ๑๓ ๒๖ ๖๗

แผนที่

แสดงเขตเช่าที่ราชพัสดุทะเบียนเลขที่..... ๕๐๓ (บางส่วน) ราย นางวันณา เมืองใจ ขอเช่าที่ราชพัสดุ
 รายตัวหน้า..... หนังสือสำคัญสำหรับที่ดิน..... นสอ..... เลขที่ ๕๑๑๙๕๖..... เล่ม..... หน้า.....
 เลขที่ดิน ๒๑๒..... หน้าสำรวจ..... ระยะเวลา ๙๙๙.๙๙๙.๙๙๙..... หมู่ที่ ๕.....
 ถนน/ตรอก/ซอย..... ตำบล/แขวง..... ศรีดงเย็น อำเภอ 4๐๗..... โฉนดปรากฏ จังหวัด เชียงใหม่
 รั้ววัดวันที่..... ผู้ทำการรังวัด..... ตำแหน่ง.....
 มาตรฐาน ๑ : ๕๐๐



หมายเหตุ

แนวเขตที่ราชพัสดุที่ นางวันณา เมืองใจ ขอเช่าเพื่ออยู่อาศัย
 เนื้อที่ประมาณ ๐-๐-๗๙ ไร่

ลงชื่อ..... ผู้จำลอง
 (นายวิวัฒน์ สะเชียบคง)
 ตำแหน่ง นายช่างสำรวจ
 วันที่.....

ลงชื่อ..... ผู้ตรวจ
 (นางสาวพิจิตา ไกรแก้ว)
 ตำแหน่ง นายช่างสำรวจอาวุโส
 วันที่.....

แผนที่

แสดงเขตเช่าที่ราชพัสดุทะเบียนเลขที่ ๒๒-๕๑๓ (บางส่วน) ราย นายจันทร์ดีบ เสนคำ ขอเช่าที่ราชพัสดุ
 รายตัวหน้า หนังสือสำคัญสำหรับที่ดิน นส.๓ เลขที่ ๒๒๕๔๗ เล่ม หน้า
 เลขที่ดิน ๒๒๒ หน้าสำรวจ ๕๕๕๕ ๕๕๕๕ ๕๕๕๕ ๕๕๕๕ ๕๕๕๕ ๕๕๕๕ ๕๕๕๕ ๕๕๕๕ ๕๕๕๕ ๕๕๕๕
 ถนน/ตรอก/ซอย ตำบล/แขวง อำเภอ/เขต จังหวัด เชียงใหม่
 รั้ววัดวันที่ ผู้ทำางรั้ววัด ตำแหน่ง
 มาตรการส่วน ๑: ๕๑๐

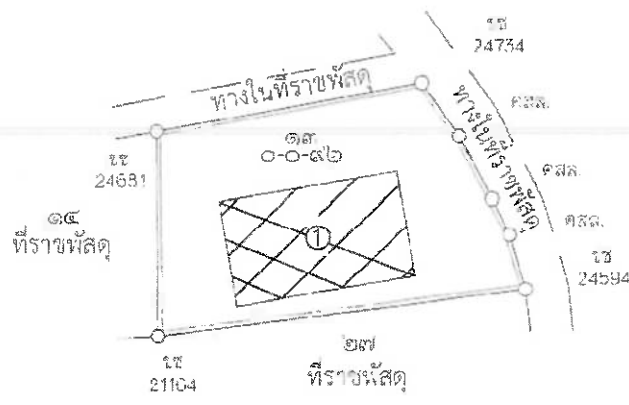
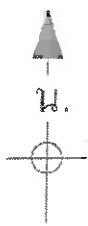

หมายเหตุ

- แนวเขตที่ราชพัสดุที่ นายจันทร์ดีบ เสนคำ ขอเช่าเพื่ออยู่อาศัย
 เนื้อที่ประมาณ ๐-๐-๕๒ ไร่
- สิ่งปลูกสร้าง
- ① บ้านพักอาศัย ครึ่งตึกครึ่งไม้ ชั้นเดียว

ลงชื่อ.....ผู้จำนอง
 (นายจันทร์ดีบ เสนคำ)
 ตำแหน่ง..... นายช่างสำรวจ
 วันที่.....

ลงชื่อ.....ผู้ตรวจ
 (นางสาวสิริจิตา จักรแก้ว)
 ตำแหน่ง..... นายช่างสำรวจอาวุโส
 วันที่.....

แผนที่

แปลงเขตเช่าที่ราชพัสดุทะเบียนเลขที่.....ขม. ๕๐๓ (บางสวน) ราย นางวันณา เมืองใจ ขอเช่าที่ราชพัสดุ
 รายตัวหน้า.....หนังสือสำคัญสำหรับที่ดิน..... นสอ..... เลขที่ ๖๖ ๐๗๕๗ เล่ม หน้า
 เลขที่ดิน..... ๒๖๒ หน้าสำรวจ..... ระบาย..... ๕๕๕ III 1676 หมู่ที่ ๕
 ถนน/ตรอก/ซอย..... ตำบล/แขวง..... ศรีดงเย็น อำเภอ/เขต..... โขยปรากการ จังหวัด..... เชียงใหม่
 จังหวัดวันที่..... ผู้ทำการรังวัด..... ตำแหน่ง.....
 มาตรฐาน ๑: ๕๐๐

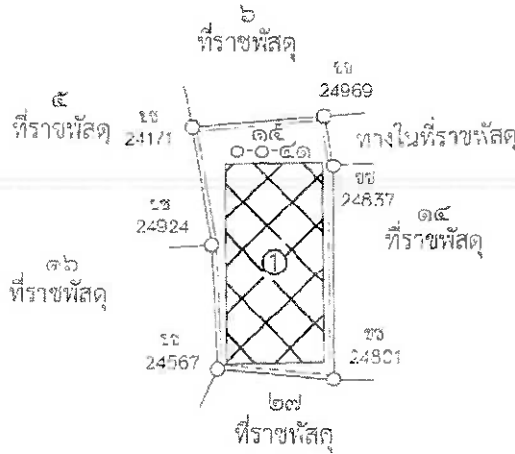
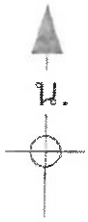

หมายเหตุ

- แนวเขตที่ราชพัสดุที่ นางวันณา เมืองใจ ขอเช่าเพื่ออยู่อาศัย
 เนื้อที่ประมาณ ๐-๐ ๕๑ ไร่
 สิ่งปลูกสร้าง
 ① บ้านพักอาศัย ๓ สล.ชั้นเดียว

ลงชื่อ..... ผู้จำลอง
 (นายศิริกมล น้อยเอียด)

ตำแหน่ง นายช่างสำรวจ

วันที่.....

ลงชื่อ..... ผู้ตรวจ
 (นางสาวพิชชา จักรแก้ว)

ตำแหน่ง นายช่างสำรวจอาวุโส

วันที่.....

แผนที่

แสดงเขตเช่าที่ราชพัสดุทะเบียนเลขที่ ๑๑. ๕๑๓ (บางส่วน) ราย นายเจริญชัย สิทธิเมือง ขอเช่าที่ราชพัสดุ
 รายตัวหน้า หนังสือสำคัญสำหรับที่ดิน นสอ. เลขที่ ๑๑๐๗๗ หน้า
 เลขที่ดิน ๒๒๒ หน้าสำรวจ ระยะเวลา ๙๙๙ III 1676 หมู่ที่ ๕
 ถนน/คลอง/ซอย ตำบล/แขวง กิ่งดงเย็น อำเภอ/เขต ไซบ่ราชการ จังหวัด เชียงใหม่
 รั้ววัดวันที่ ผู้ทำการรังวัด ตำแหน่ง
 มาตรฐานส่วน ๑ : ๕๐๐

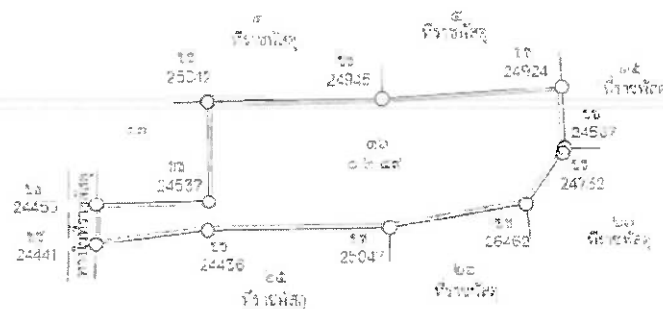
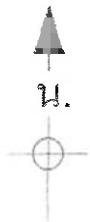

หมายเหตุ

แนวเขตที่ราชพัสดุที่ นายเจริญชัย สิทธิเมือง ขอเช่าเพื่อการเกษตร
 เนื้อที่ประมาณ ๐-๖-๔๙ ไร่

ลงชื่อ ผู้จำลอง
 (นายพิงใจ น้ สะเอียดง)
 ตำแหน่ง นายช่างสำรวจ
 วันที่

ลงชื่อ ผู้ตรวจ
 (นางสาวศศิภา อัครแก้ว)
 ตำแหน่ง นายช่างสำรวจอาวุโส
 วันที่ ๑๕ มิถุนายน ๖๗

แผนที่

แสดงเขตเช่าที่ราชพัสดุทะเบียนเลขที่.....จม. ๕๑๓๓ (บางส่วน).....ราช นายเสียรชัย สิทธิโสมง ขอเช่าที่ราชพัสดุ
 รายตัวหน้า.....หนังสือสำคัญสำหรับที่ดิน.....นสอ.....เลขที่.....จม ๑๗/๕๑๗.....เล่ม.....หน้า.....
 เลขที่ดิน.....๒๒๒.....หน้าสำรวจ.....ระวาง.....๔๘๔๘.III.1676.....หมู่ที่.....๕.....
 ถนน/คลอง/ชล.....ตำบล/แขวง.....ศรีตงเย็น อำเภอ/เขต.....ไชยปราการ จังหวัด เชียงใหม่
 รั้ววัดวันที่.....ผู้ทำการรั้ววัด.....ตำแหน่ง.....
 มาตรฐาน ๑: ๕๐๐

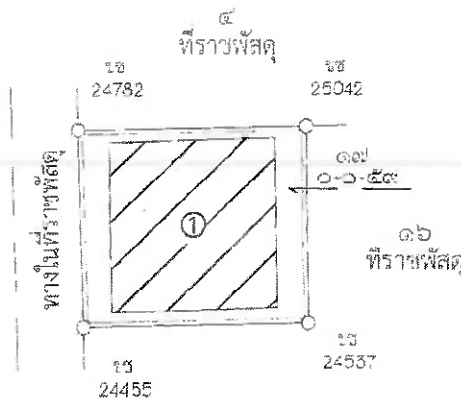

หมายเหตุ

แนวเขตที่ราชพัสดุที่ นายเสียรชัย สิทธิโสมง ขอเช่าเพื่ออยู่อาศัย
 เนื้อที่ประมาณ ๐-๐-๕๙ ไร่
 สิ่งปลูกสร้าง
 ๑ บ้านพักอาศัย ไม้ ชั้นเดียว

ลงชื่อ.....
 (นายสิริพัฒน์ ตะเขียงคง) ผู้จำนอง
 ตำแหน่ง.....นายช่างสำรวจ
 วันที่.....

ลงชื่อ.....
 (นางสาวพิจิกา จักรแก้ว) ผู้ตรวจ
 ตำแหน่ง.....นายช่างสำรวจอาวุโส
 วันที่.....

แผนที่

แสดงเขตเช่า ที่ราชพัสดุทะเบียนเลขที่.....พ.ม.๕๐๓ (บางตัว)..... ราย.....นางสาวณัฐธันน์ เชื้อราษฎร์ ขอเช่าที่ราชพัสดุ
 รายตัวหน้า.....หนังสือสำคัญสำหรับที่ดิน นส.๓.....เลขที่.....พ.ม.๑๗๕๗.....เล่ม.....หน้า.....
 เลขที่ดิน.....๒๒๒.....หน้าสำรวจ.....ระวาง.....๔๘๔๘ (III) 1676.....หมู่ที่.....๕
 ถนน/ตรอก/ซอย.....ตำบล/แขวง.....ศรีดงเย็น อำเภอ/เขต.....ไชยปราการ จังหวัด.....เชียงใหม่
 จังหวัดวันที่.....ผู้ทำการรังวัด.....ตำแหน่ง.....
 มาตราส่วน ๑ : ๕๐๐

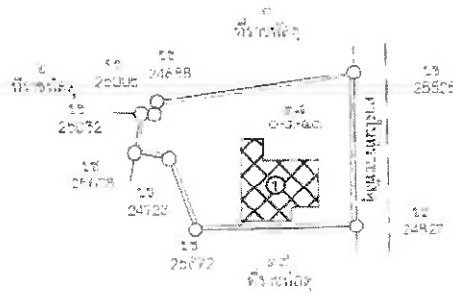

หมายเหตุ

แนวเขตที่ราชพัสดุที่ นางสาวณัฐธันน์ เชื้อราษฎร์ ขอเช่าเพื่ออยู่อาศัย
 เนื้อที่ประมาณ ๐-๑-๕๑ ไร่
 สิ่งปลูกสร้าง
 ๑ บ้านพักอาศัย คสล.ชั้นเดียว

ลงชื่อ.....ผู้จำลอง
 (นายพีรวัฒน์ สละชัยมงคล)
 ตำแหน่ง.....นายช่างสำรวจ
 วันที่.....

ลงชื่อ.....ผู้ตรวจ
 (นางสาววิจิตร จักรแก้ว)
 ตำแหน่ง.....นายช่างสำรวจอาวุโส
 วันที่.....

แผนที่

แสดงเขตเขตที่ราชพัสดุทะเบียนเลขที่.....ผ. ๕๐๓ (บางส่วน)..... ราย นายประสิทธิ์ ใจใจ ขอเช่าที่ราชพัสดุ
 รายตัวหน้า.....หนังสือสำคัญสำหรับที่ดิน..... นสอ..... เลขที่..... ๒๒๐๗๕๗..... เล่ม..... หน้า.....
 เลขที่ดิน..... ๒๒๒..... หน้าสำรวจ..... ๕..... ๕..... ๕.....
 ถนน/ตรอก/ซอย..... ตำบล/แขวง..... หรือคงเป็น..... อำเภอ/จังหวัด..... เชียงรากการ จังหวัด เชียงใหม่
 รั้ววัดวันที่..... ผู้ทำการรั้ววัด..... ตำแหน่ง.....
 มาตรการส่วน ๑: ๕๐๐

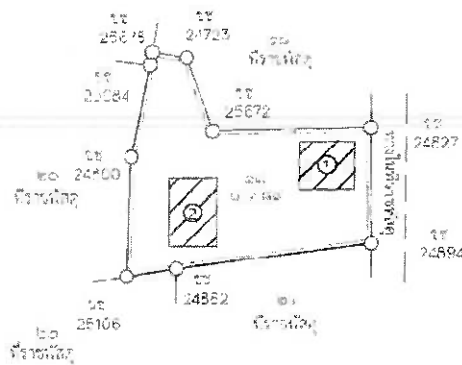

หมายเหตุ

- เขตที่ราชพัสดุที่ นายประสิทธิ์ ใจใจ ขอเช่าเพื่ออยู่อาศัย
- เนื้อที่ประมาณ ๐ ๑-๘๘ ไร่
- สิ่งปลูกสร้าง
- ๑ บ้านพักอาศัย ไม้ ชั้นเดียว
- ๒ บ้านพักอาศัย ไม้ ชั้นเดียว

ลงชื่อ..... *[Signature]*..... ผู้จำลอง
 (นายพิพัฒน์ ละเอียด)
 ตำแหน่ง..... นายช่างสำรวจ.....
 วันที่.....

ลงชื่อ..... *[Signature]*..... ผู้ตรวจ
 (นางสาวศศิภา ภัทรแก้ว)
 ตำแหน่ง..... นายช่างสำรวจอาวุโส.....
 วันที่..... ๑๗ มี.ค. ๒๕๖๗.....

แผนที่

แสดงเขตเช่าที่ราชพัสดุทะเบียนเลขที่.....มม.๔๑๓.(บางส่วน).....ราย นายสืบสกุล สิงห์ทร ขอเช่าที่ราชพัสดุ
 รายตัวหน้า.....หนังสือสำคัญสำหรับที่ดิน.....ชนิด.....เลขที่.....มม.๐๖๕๗.....เล่ม.....หน้า.....
 เลขที่ดิน.....๒๒๒.....หน้าสำรวจ.....ระวาง.....4848.III 1676.....หมู่ที่.....๕.....
 ถนน/ตรอก/ซอย.....ตำบล/แขวง.....ศรีดงเย็น.....อำเภอ/เขต.....ไชยปราการ.....จังหวัด.....เชียงใหม่.....
 รั้ววัดวันที่.....ผู้ทำการรังวัด.....ตำแหน่ง.....
 มาตราส่วน ๑: ๕๐๐

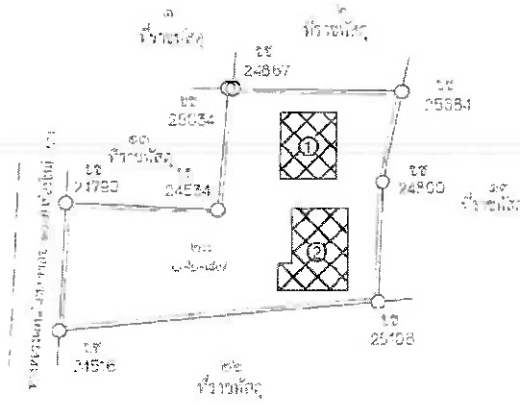
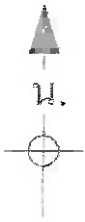

หมายเหตุ

- แนวเขตที่ราชพัสดุที่ นายสืบสกุล สิงห์ทร ขอเช่าเพื่ออยู่อาศัย
 เนื้อที่ประมาณ ๐-๒-๘๘๖ ไร่
 สิ่งปลูกสร้าง
 ๑ บ้านพักอาศัย ๓睡 ชั้นเดียว
 ๒ บ้านพักอาศัย ๓睡 ชั้นเดียว

ลงชื่อ.....ผู้จำลอง
 (นายหรือพัฒนา ละเอียดคง)
 ตำแหน่ง.....นายช่างสำรวจ
 วันที่.....

ลงชื่อ.....ผู้ตรวจ
 (นางสาวศิริภา จันทร์คำ)
 ตำแหน่ง.....นายช่างสำรวจงานโยธา
 วันที่.....

แผนที่

แสดงเขตเช่าที่ราชพัสดุเป็นเลขที่.....ม. ๕๐๓ (บางส่วน).....ขาย นางสาวกรรณิการ์ ทรงจำปา ขอเช่าที่ราชพัสดุ
 ขายตัวหน้า.....หนังสือสำคัญสำหรับที่ดิน.....นส. เลขที่.....ม. ๐๓๕๗.....เล่ม.....หน้า.....
 เลขที่ดิน.....๒๒๒.....หน้าสำรวจ.....ระวาง.....๔๘๔๘.๑.๑๖๗๖.....หมู่ที่.....๕.....
 ถนน/ตรอก/ซอย.....ตำบล/แขวง.....ศรีดงเย็น อำเภอเขต.....ไชยปราการ จังหวัด.....เชียงใหม่
 รั้ววัดวันที่.....ผู้ทำกรังวัด.....ตำแหน่ง.....
 มาตรฐาน ๑: ๕๐๐

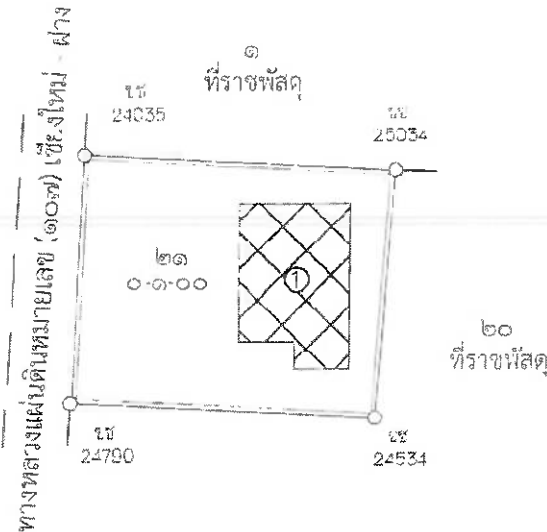
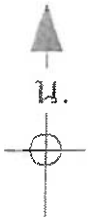

หมายเหตุ

- แนวเขตที่ราชพัสดุที่ นางสาวกรรณิการ์ ทรงจำปา ขอเช่าเพื่ออยู่อาศัย
เนื้อที่ประมาณ ๐-๑-๐๐ ไร่
- สิ่งปลูกสร้าง
- ① บ้านพักอาศัย กสค. ชั้นเดียว

ลงชื่อ.....ผู้จำลอง
 (นายธีระวัฒน์ สะเดียงทอง)
 ตำแหน่ง.....นายช่างสำรวจ.....
 วันที่.....

ลงชื่อ.....ผู้ตรวจ
 (นางสาวนิจิกา จักรแก้ว)
 ตำแหน่ง.....นายช่างสำรวจอาวุโส.....
 วันที่.....

แผนที่

แสดงเขตเช่าที่ราชพัสดุทะเบียนเลขที่.....ขม.๕๐๓ (บางส่วน).....ราย นางสาววิมลสิริ หลิ่งห้า ขอเช่าที่ราชพัสดุ
 รายตัวหน้า.....หนังสือสำคัญสำหรับที่ดิน.....นสอ.....เลขที่.....ขม.๐๗๕๗.....เดิม.....หน้า.....
 เลขที่ดิน.....๒๖๒.....หน้าสำรวจ.....ระวาง.....4848 III 1676.....หมู่ที่.....๕.....
 ถนน/ตรอก/ซอย.....ตำบล/แขวง.....ศรีดงเย็น อำเภอ/เขต.....ไชยปราการ จังหวัด เชียงใหม่
 รั้ววัดวันที่.....ผู้ทำจริงวัด.....ตำแหน่ง.....
 มาตรฐาน ๑: ๕๐๐

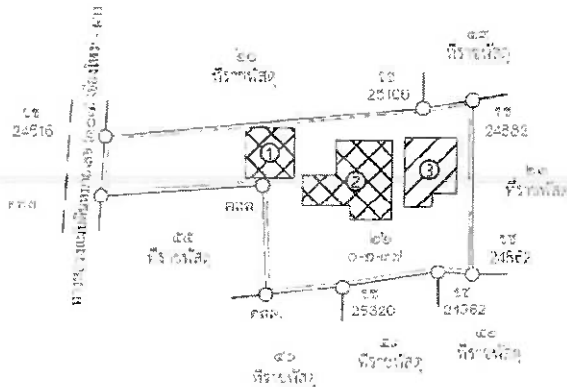
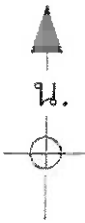

หมายเหตุ

- แนวเขตที่ราชพัสดุที่ นางสาววิมลสิริ หลิ่งห้า ขอเช่าเพื่ออยู่อาศัย
 เนื้อที่ประมาณ ๐-๒-๗๗ ไร่
 สิ่งปลูกสร้าง
- ๑ บ้านพักอาศัย คสล. ชั้นเดียว
 - ๒ บ้านพักอาศัย คสล. ชั้นเดียว
 - ๓ บ้านพักอาศัย ไม้ ชั้นเดียว

ลงชื่อ.....
 (นายพริ้มพันธ์ สะเอียดคง)

ตำแหน่ง..... นายช่างสำรวจ
 วันที่.....

ลงชื่อ.....
 (นางสาวพริกา ช่างแก้ว)

ตำแหน่ง..... นายช่างสำรวจ
 วันที่.....

แผนที่

แสดงเขตเช่าที่ราชพัสดุทะเบียนเลขที่.....จก.๔๑๓ (บางส่วน).....ราย นายณัฐชา ไชยยา ขอเช่าที่ราชพัสดุ
 รายตัวหน้า.....หนังสือสำคัญสำหรับที่ดิน.....หนังสือ.....เลขที่.....จก.๑๗๔๗.....เล่ม.....หน้า.....
 เลขที่ดิน.....๒๒๒.....หน้าสำรวจ.....ระวาง.....4848.III.1676.....หมู่ที่.....๕.....
 ถนน/ตรอก/ซอย.....ตำบล/แขวง.....ศรีดงเย็น อำเภอ.....ไชยปราการ จังหวัด.....เชียงใหม่.....
 รั้ววัดวันที่.....ผู้ทำการรั้ววัด.....ตำแหน่ง.....
 มาตราส่วน ๑ : ๕๐๐

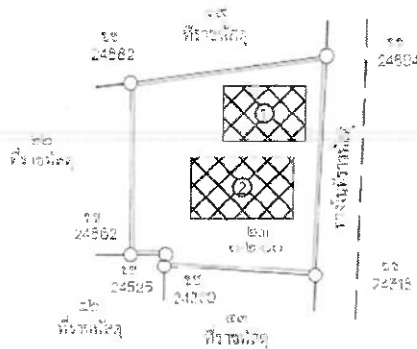
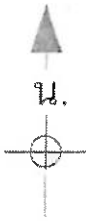

หมายเหตุ

- แนวเขตที่ราชพัสดุที่ นายณัฐชา ไชยยา ขอเช่าเพื่ออยู่อาศัย
 เนื้อที่ประมาณ ๐-๖-๐๐ ไร่
 สิ่งปลูกสร้าง
- ① บ้านพักอาศัย คสล.ชั้นเดียว
 - ② บ้านพักอาศัย คสล.ชั้นเดียว

ลงชื่อ.....ผู้จำลอง
 (นายสิริพันธ์ สะเอิบคง)
 ตำแหน่ง.....นางชวรงค์สำรวจ.....
 วันที่.....

ลงชื่อ.....ผู้ตรวจ
 (นางสาวศิริฉวี จักรแก้ว)
 ตำแหน่ง.....นายช่างสำรวจอาวุโส.....
 วันที่.....

แผนที่

แสดงเขตเช่าที่ราชพัสดุทะเบียนเลขที่.....ฉม. ๕๐๓ (บางส่วน).....ราย นางรุ่งรวิ ศรีจุมพู ขอเช่าที่ราชพัสดุ
 รายตัวหน้า.....หนังสือสำคัญสำหรับที่ดิน.....นสค. เลขที่.....ฉม. ๐๗๕๗.....เล่ม.....หน้า.....
 เลขที่ดิน.....๒๒๒.....หน้าสำรวจ.....ระวาง.....4848 III.1676.....หมู่ที่.....๕.....
 ถนน/ตรอก/ซอย.....ตำบล/แขวง.....ศรีดงเย็น อำเภอ/เขต.....ไชยปราการ จังหวัด.....เชียงใหม่
 รั้ววัดวันที่.....ผู้ทำการรังวัด.....ตำแหน่ง.....
 มาตรฐาน ๑: ๕๐๐

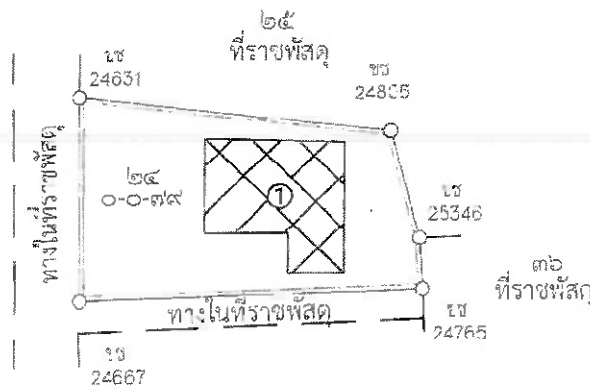
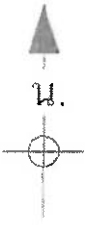

หมายเหตุ

แนวเขตที่ราชพัสดุที่ นางรุ่งรวิ ศรีจุมพู ขอเช่าเพื่ออยู่อาศัย
 เนื้อที่ประมาณ ๐-๐-๗๙ ไร่

สิ่งปลูกสร้าง

- ① บ้านพักอาศัย ครึ่งตึกครึ่งไม้ ชั้นเดียว

ลงชื่อ.....ผู้จำลอง
 (.....นายพิรพัฒน์ สะเอิบคง.....)

ตำแหน่ง.....นายช่างสำรวจ.....

วันที่.....

ลงชื่อ.....ผู้ตรวจ
 (.....นางสาววิภา จักรแก้ว.....)

ตำแหน่ง.....นายช่างสำรวจอาวุโส.....

วันที่.....

แผนที่

แปลงเขตเช่าที่ราชพัสดุทะเบียนเลขที่..... ชม. ๕๐๓ (บางส่วน)..... ราย นางสาวสุกัญญา ปุสร์รังษี ขอเช่าที่ราชพัสดุ
 รายค้ำหน้า..... หนังสือสำคัญสำหรับที่ดิน..... นสอ..... เลขที่..... ชม. ๑๓๕๕..... เล่ม..... หน้า.....
 เลขที่ดิน..... ๒๑๒..... หน้าสำรวจ..... ๔๘๔๘ 01 1676..... หมู่ที่..... ๕.....
 ถนน/ตรอก/ซอย..... ตำบล/แขวง..... ศรีคิงแก่น อำเภอ/เขต..... โขยปราการ จังหวัด..... เชียงใหม่
 รั้ววัดวันที่..... ผู้ทำการรังวัด..... ตำแหน่ง.....

มาตราส่วน ๑ : ๕๐๐

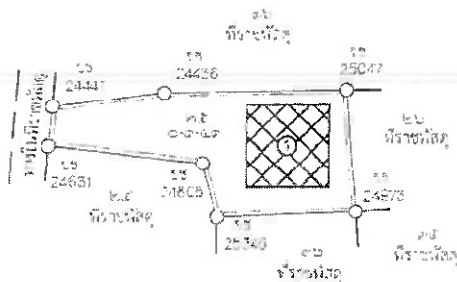
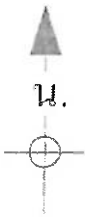

หมายเหตุ

- แนวเขตที่ราชพัสดุที่ นางสาวสุกัญญา ปุสร์รังษี ขอเช่าเพื่ออยู่อาศัย
- เนื้อที่ประมาณ ๐-๑-๔๑ ไร่
- สิ่งปลูกสร้าง
- ๑ บ้านพักอาศัย คสล.ชั้นเดียว

ลงชื่อ..... ผู้จำลอง
 (นายสิริวัฒน์ สอนรัมย์)

ตำแหน่ง..... นายช่างสำรวจ
 วันที่.....

ลงชื่อ..... ผู้ตรวจ
 (นางสาวลลิตา อัครแก้ว)

ตำแหน่ง..... นายช่างสำรวจ
 วันที่..... ๑๓/๑๒/๕๖

แผนที่

แสดงเขตเช่าที่ราชพัสดุทะเบียนเลขที่.....ฉ.ม. ๕๐๓ (บางส่วน).....ราย นางสาวสุกัญญา ปุสรังษี ขอเช่าที่ราชพัสดุ
 รายตัวหน้า.....หนังสือสำคัญสำหรับที่ดิน..... นส.เลขที่.....ฉ.ม.๑๗๕๗.....เล่ม.....หน้า.....
 เลขที่ดิน.....๒๖๒.....หน้าสำรวจ.....ระวาง.....4849.III.1676.....หมู่ที่.....๕.....
 ถนน/ตรอก/ซอย.....ตำบล/แขวง.....ศรีดงเย็น.....อำเภอ/เขต.....ไชยปราการ.....จังหวัด.....เชียงใหม่.....
 รั้ววัดวันที่.....ผู้ทำการรังวัด.....ตำแหน่ง.....
 มาตราส่วน ๑ : ๕๐๐.....

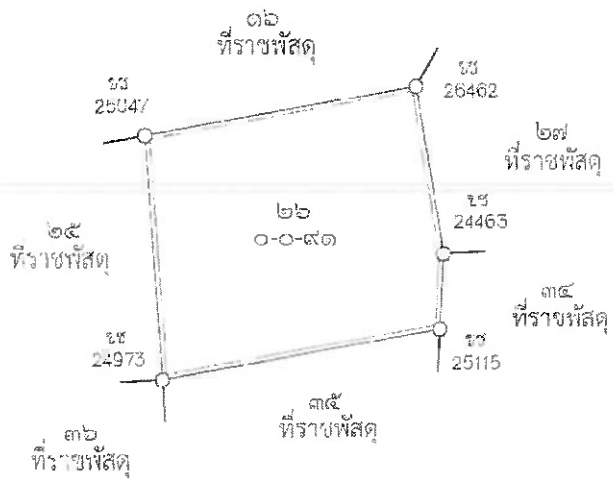
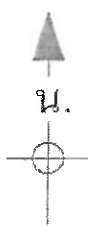

หมายเหตุ
 แนวเขตที่ราชพัสดุที่ นางสาวสุกัญญา ปุสรังษี ขอเช่าเพื่อการเกษตร
 เนื้อที่ประมาณ ๐-๐-๕๑ ไร่

ลงชื่อ.....ผู้จำลอง
 (นายพิรพัฒน์ สมเดือนคง)
 ตำแหน่ง.....นายช่างสำรวจ.....
 วันที่.....

ลงชื่อ.....ผู้ตรวจ
 (นางสาวนันทิกา จักรแก้ว)
 ตำแหน่ง.....นายช่างสำรวจอาวุโส.....
 วันที่.....

แผนที่

แสดงเขตเช่าที่ราชพัสดุทะเบียนเลขที่ ขม. ๕๐๓ (บางส่วน) ราย นางสาวปรีญา ปินตาตวง ขอเช่าที่ราชพัสดุ
 รายตัวหน้า.....หนังสือสำคัญสำหรับที่ดิน..... นส. เลขที่ ขม. ๑๗๔๗ เล่ม..... หน้า.....
 เลขที่ดิน ๒๒๒ หน้าสำรวจ..... ระวัง 4848 III 1676 หมู่ที่ ๕
 ถนน/คลอง/เขย..... ตำบล วังจันทน์ สี่ดงเป็น อำเภอ หนองสูง จังหวัด มุกดาหาร
 รั้ววัดวันที่..... ผู้ทำการรังวัด..... ตำแหน่ง.....

มาตราส่วน ๑: ๕๐๐

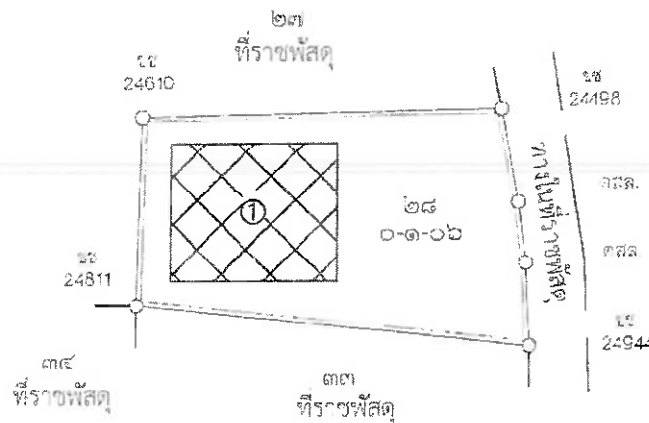

หมายเหตุ

- แนวเขตที่ราชพัสดุที่ นางสาวปรีญา ปินตาตวง ขอเช่าเพื่ออยู่อาศัย
 เนื้อที่ประมาณ ๐-๑-๐๒ ไร่
- ① สิ่งปลูกสร้าง บ้านพักอาศัย คสล.ชั้นเดียว

ลงชื่อ อน ผู้จำลอง
 (..... นายวิวัฒน์ สดะชัยมงคล.....)

ตำแหน่ง นายช่างสำรวจ
 วันที่.....

ลงชื่อ น.ส. อ. น. ผู้ตรวจ
 (..... นางสาวพิจิกา จักรแก้ว.....)

ตำแหน่ง นายช่างสำรวจอาวุโส
 วันที่ ๑๕ มี.ค. ๖๗

แผนที่

แสดงเขตเขตที่ราชพัสดุทะเบียนเลขที่.....จม.๕๑๓(บางส่วน).....ราย นางสาวต้นแก้ว สมวงศ์ ขอเช่าที่ราชพัสดุ
 รายหัวหน้า.....หนังสือสำคัญสำหรับที่ดิน.....นสส.....เลขที่.....จส.๐๗๕๙๗.....เดิม.....หน้า.....
 เลขที่ดิน.....๒๒๒.....หน้าสำรวจ.....ระวาง.....4848.III.1676.....หมู่ที่.....๕.....
 ถนน/ตรอก/ซอย.....ตำบล/แขวง.....ศรีดิ้งเมือง.....อำเภอ/เขต.....ไชยปราการ.....จังหวัด.....เชียงใหม่.....
 รั้ววันที่.....ผู้ทำการรังวัด.....ตำแหน่ง.....

มาตราส่วน ๑ : ๕๐๐

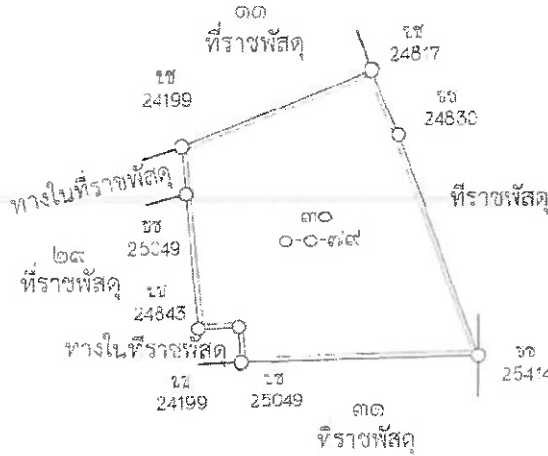
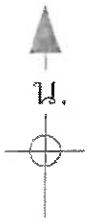

หมายเหตุ

แนวเขตที่ราชพัสดุที่ นายชาญ กำเปี้ย ขอเช่าเพื่อการเกษตร
 เนื้อที่ประมาณ ๐-๐-๓๙ ไร่

ลงชื่อ.....ผู้จำลอง
 (.....นายสิริรัตน์ สะเอียด.....)

ตำแหน่ง.....นายช่างสำรวจ.....
 วันที่.....

ลงชื่อ.....ผู้ตรวจ
 (.....นางสาววิภา จักรแก้ว.....)

ตำแหน่ง.....นายช่างสำรวจอาวุโส.....
 วันที่.....

แผนที่

แสดงเขตเช่าที่ราชพัสดุทะเบียนเลขที่.....จม. ๕๐๓ (บางส่วน).....ราย นายทักษิณ ดาบทอง ขอเช่าที่ราชพัสดุ
 รายตัวหน้า.....หนังสือสำคัญสำหรับที่ดิน.....นส. เลขที่.....จม. ๐๗๕๗.....เล่ม.....หน้า.....
 เลขที่ดิน.....๒๒๒.....หน้าสำรวจ.....ระวาง.....4848 III.1676.....หมู่ที่.....๕
 ถนน/ตรอก/ซอย.....ตำบล/แขวง.....ศรีดงเย็น อำเภอ/เขต.....ไชยปราการ จังหวัด.....เชียงใหม่
 รั้ววัดวันที่.....ผู้ทำการรังวัด.....ตำแหน่ง.....

มาตราส่วน ๑ : ๕๐๐

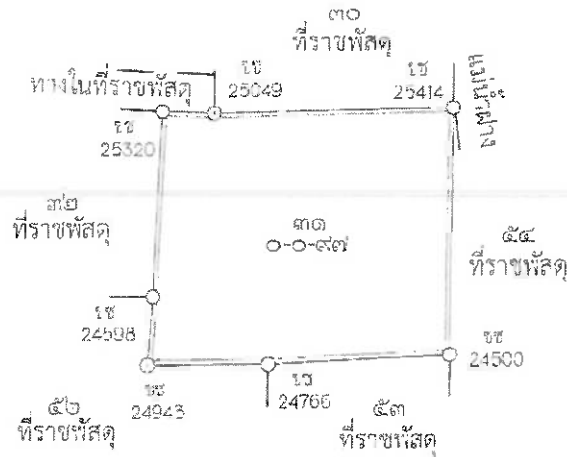
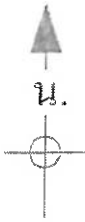

หมายเหตุ

แนวเขตที่ราชพัสดุที่ นายทักษิณ ดาบทอง ขอเช่าเพื่อการเกษตร
 เนื้อที่ประมาณ ๐-๐-๕๗ ไร่

ลงชื่อ..... *Or*ผู้จำลอง
 (นายวิรัตน์ ละเอียด)

ตำแหน่ง นายช่างสำรวจ

วันที่.....

ลงชื่อ..... *นางสาวศิลา จักรแก้ว*ผู้ตรวจ
 (นางสาวศิลา จักรแก้ว)

ตำแหน่ง นายช่างสำรวจอาวุโส

วันที่..... *๒๗ ๕ ๖๗*

แผนที่

แสดงเขตเช่าที่ราชพัสดุทะเบียนเลขที่..... ๗๗-๕๐๓ (บางส่วน) ภาย นางสาวตุนแก้ว สมวงศ์ ขอเช่าที่ราชพัสดุ
 รายตัวหน้า..... หนังสือสำคัญสำหรับที่ดิน..... นส.๓..... เลขที่..... ๗๗-๐๗๕๗..... เลข..... หน้า.....
 เลขที่ดิน..... ๒๖๒..... หน้าสำรวจ..... ๔๘๔๘,๐๓,๑๖๗๖..... หมู่ที่..... ๕.....
 ถนน/คลอง/ซอย..... ตำบล/แขวง..... ศรีดงมัน อำเภอสว่างแดนดิน จังหวัด สกลนคร
 จังหวัดวันที่..... ผู้ทำการรังวัด..... ตำแหน่ง.....

มาตราส่วน ๑: ๕๐๐

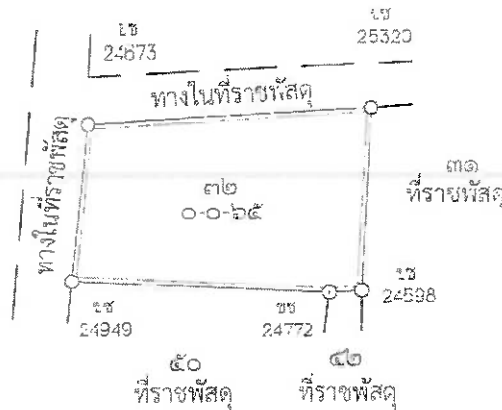
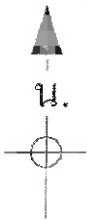

หมายเหตุ

แนวเขตที่ราชพัสดุที่ นางสาวตุนแก้ว สมวงศ์ ขอเช่าเพื่อการเกษตร
 เนื้อที่ประมาณ ๐-๐-๖๕ ไร่

ลงชื่อ..... *[Signature]* ผู้จำลอง
 (นายจิรวัฒน์ สุขเอิบคง)

ตำแหน่ง..... นายช่างสำรวจ.....
 วันที่.....

ลงชื่อ..... *[Signature]* ผู้ตรวจ
 (นางสาวกัญญา จักรแก้ว)

ตำแหน่ง..... นายช่างสำรวจอาวุโส.....
 วันที่..... *[Signature]*

แผนที่

แสดงเขตเช่าที่ราชพัสดุเป็นเลขที่.....จ.ม. ๕๐๓ (บางสวน).....ราช นายประสิทธิ์ อุดเรือน ขอเช่าที่ราชพัสดุ
 รายตัวหน้า.....หนังสือสำคัญสำหรับที่ดิน.....นส. เลขที่ ๗๗.๐๗๕๗.....เล่ม.....หน้า.....
 เลขที่ดิน.....๒๒๒.....หน้าสำรวจ.....ระวาง.....4848 III 1676.....หมู่ที่.....๕.....
 ถนน/ตรอก/ซอย.....ตำบล/แขวง.....ศรีดงเย็น อำเภอ/เขต.....ไชยปราการ จังหวัด.....เชียงใหม่
 รั้ววัดวันที่.....ผู้ทำการรั้ววัด.....ตำแหน่ง.....
 มาตรการส่วน ๑: ๕๐๐

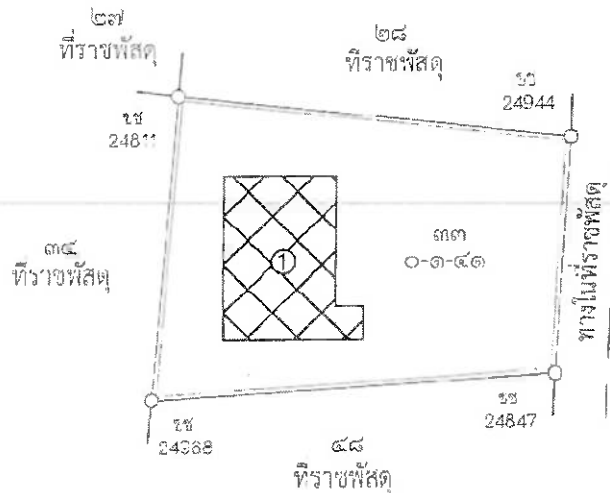
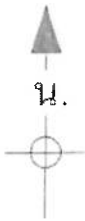

หมายเหตุ

แนวเขตที่ราชพัสดุที่ นายประสิทธิ์ อุดเรือน ขอเช่าเพื่ออยู่อาศัย
 เนื้อที่ประมาณ ๐-๑ ๕๑ ไร่

สิ่งปลูกสร้าง

- ① บ้านพักอาศัย คสล. ชั้นเดียว

ลงชื่อ.....ผู้จ้าง
 (นายพิทักษ์ ละออง)

ตำแหน่ง.....นายช่างสำรวจ

วันที่.....

ลงชื่อ.....ผู้ตรวจ

(นางสาวพิกษา จักรแก้ว)

ตำแหน่ง.....นายช่างสำรวจอาวุโส

วันที่.....

แผนที่

แสดงเขตเช่าที่ราชพัสดุทะเบียนเลขที่..... พม.๔๑๓ (บางส่วน) ราย นายพงษ์ชนะ กันทะวงศ์ ขอเช่าที่ราชพัสดุ
 รายตัวหน้า..... หนังสือสำคัญสำหรับที่ดิน..... นส. เลขที่..... พม.๑๗๔๙๗ เล่ม..... หน้า.....
 เลขที่ดิน..... ๒๒๒ หน้าสำรวจ..... ระบาย..... 4848.10.1676 หมู่ที่..... ๕.....
 ถนน/ตรอก/ซอย..... ตำบล/แขวง..... ศรีดงเย็น อำเภอ/เขต..... ไผ่ปรอการ จังหวัด..... เชียงใหม่.....
 รั้ววัดวันที่..... ผู้ทำการรั้ววัด..... ตำแหน่ง.....

มาตราส่วน ๑ : ๕๐๐

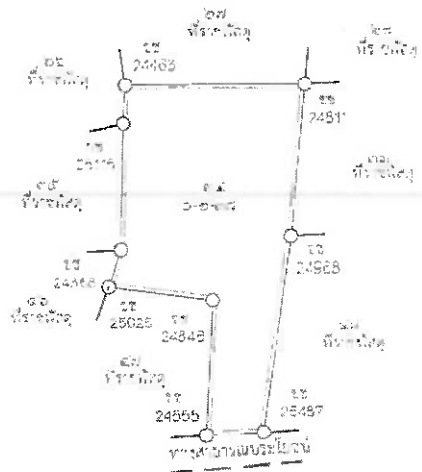
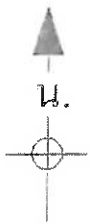

หมายเหตุ

แนวเขตที่ราชพัสดุที่ นายพงษ์ชนะ กันทะวงศ์ ขอเช่าเพื่อการเกษตร
 เนื้อที่ประมาณ ๐-๒-๓๘ ไร่

ลงชื่อ..... *GW* ผู้จำลอง
 (นายพีรพัฒน์ สุขเอียด)
 ตำแหน่ง..... นายช่างสำรวจ.....
 วันที่.....

ลงชื่อ..... *สมิทธิ์* ผู้ตรวจ
 (นางสาวศศิภา ชัยกรมแก้ว)
 ตำแหน่ง..... นายช่างสำรวจอาวุโส.....
 วันที่..... *๑๓ มิถุนายน ๖๕*.....

แผนที่

แสดงเขตเช่าที่ราชพัสดุทะเบียนเลขที่..... พ.ร. ๕๐๗ (บางส่วน) ราย นายทัศนัย ชนนชนะ ขอเช่าที่ราชพัสดุ
 รายตัวหน้า หนังสือสำคัญสำหรับที่ดิน..... นส.ล. เลขที่..... พ.ร. ๑๙๕๙ เล่ม หน้า.....
 เลขที่ดิน..... ๒๒๒ หน้าสำรวจ..... ระวัง..... 4848.III.1676 หมู่ที่..... ๕.....
 ถนน/ตรอก/ซอย..... ตำบล/แขวง..... ศรีดงเย็น อำเภอ/เขต..... โขยปราการ จังหวัด..... เชียงใหม่.....
 รั้ววัดวันที่..... ผู้ทำการรังวัด..... ตำแหน่ง.....
 มาตรฐาน ๑: ๕๐๐

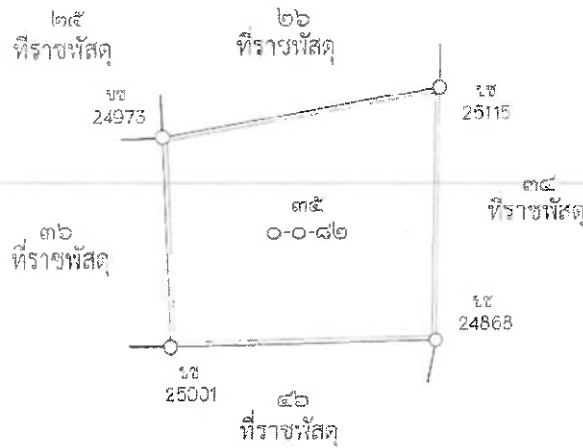

หมายเหตุ

แนวเขตที่ราชพัสดุที่ นายทัศนัย ชนนชนะ ขอเช่าเพื่อการเกษตร
 เนื้อที่ประมาณ ๐-๐-๘๒ ไร่

ลงชื่อ..... *[Signature]* ผู้จำลอง
 (..... นายสิริวัฒน์ สะเอียดคง)
 ตำแหน่ง..... นายช่างสำรวจ.....
 วันที่.....

ลงชื่อ..... *[Signature]* ผู้ตรวจ
 (..... นางสาวพิจิกา จักรแก้ว)
 ตำแหน่ง..... นายช่างสำรวจอาวุโส.....
 วันที่..... ๑๙ มี.ย. ๖๗

แผนที่

แสดงเขตเช่าที่ราชพัสดุทะเบียนเลขที่.....จม. ๕๐๓ (บางส่วน).....ราบ นายทัศนัย ขนันทนะ ขอเช่าที่ราชพัสดุ
 รายตัวหน้า.....หนังสือสำคัญสำหรับที่ดิน.....นสค.....เลขที่.....จม.๐๗๕๖.....เล่ม.....หน้า.....
 เลขที่ดิน.....๒๒๒.....หน้าสำรวจ.....ระวาง.....๕๙๔๘.๒. 1676.....หมู่ที่.....๕.....
 ถนน/ตรอก/ซอย.....ตำบล/แขวง.....จังหวัด.....อำเภอ.....เขต.....เชียงใหม่.....
 รั้ววัดวันที่.....ผู้ทำการรังวัด.....ตำแหน่ง.....

มาตราส่วน ๑ : ๕๐๐

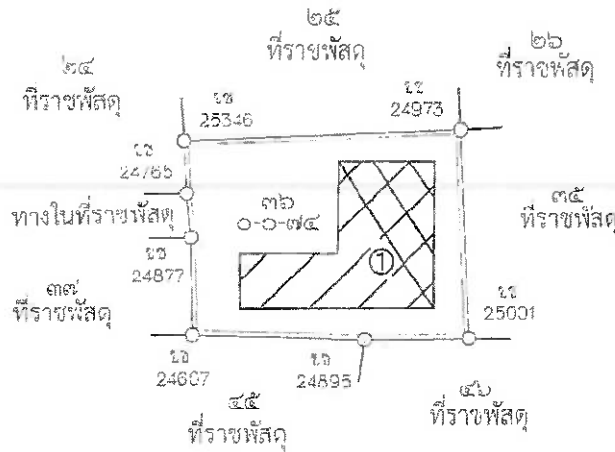

หมายเหตุ

แนวเขตที่ราชพัสดุที่ นายทัศนัย ขนันทนะ ขอเช่าเพื่ออยู่อาศัย
 เนื้อที่ประมาณ ๐-๐-๗๔ ไร่

สิ่งปลูกสร้าง

- ① บ้านพักอาศัย ครึ่งตึกครึ่งไม้ ชั้นเดียว

ลงชื่อ.....ผู้จำลอง

(นายวิวัฒน์ สดเชียบคง)

ตำแหน่ง.....นายช่างสำรวจ

วันที่.....

ลงชื่อ.....ผู้ตรวจ

(นางสาววิจิตา จักรแก้ว)

ตำแหน่ง.....นายช่างสำรวจ

วันที่..... ๑๙ ๑๑ ๖๗

แผนที่

แสดงเขตเช่าที่ราชพัสดุทะเบียนเลขที่..... ช.ม. ๕๐๓ (บางส่วน) ราย นางรุ่งรวี ศรีจุมพู ของเช่าที่ราชพัสดุ
 ราวตัวหน้า..... หนังสือสำคัญสำหรับที่ดิน..... นส. เลขที่ จ.ม. ๑๕๕๗ เล่ม หน้า
 เลขที่ดิน..... ๒๒๒..... หน้าสำรวจ..... ๔๙๔๘.III.1676..... หมู่ที่..... ๕.....
 ถนน/ตรอก/ซอย..... ตำบล/แขวง..... ศรีดงเย็น อำเภอ/เขต..... ไผ่ปรกการ จังหวัด..... เชียงใหม่
 รั้ววัดวันที่..... ผู้ทำการรังวัด..... ตำแหน่ง.....
 มาตรฐาน ๑: ๕๐๐

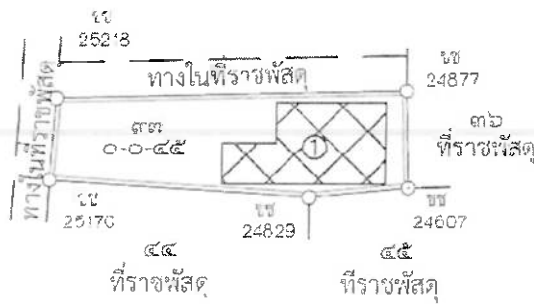
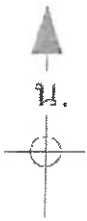

หมายเหตุ

แนวเขตที่ราชพัสดุที่ นางรุ่งรวี ศรีจุมพู ของเช่าเพื่ออยู่อาศัย
 เนื้อที่ประมาณ ๐-๐-๕๕ ไร่
 สิ่งปลูกสร้าง
 ① บ้านพักอาศัย คสล.ชั้นเดียว

ลงชื่อ..... *อน.*..... ผู้จ้าง
 (..... นายพิรพัฒน์ สะเอียดคง.....)

ตำแหน่ง..... นายช่างสำรวจ.....
 วันที่.....

ลงชื่อ..... *พ.อ. น. น.*..... ผู้ตรวจ
 (..... นางสาวสิริภา จักรแก้ว.....)

ตำแหน่ง..... นายช่างสำรวจอาวุโส.....
 วันที่..... *๑๓ มี.ค. ๕๖*.....

แผนที่

แสดงเขตเช่าที่ราชพัสดุเป็นเลขที่..... พ.ม. ๕๑๓ (บางส่วน)..... ราย นางสุภัทร บุญรัมย์ ขอเช่าที่ราชพัสดุ
 รายครัวหน้า..... หนังสือสำคัญสำหรับที่ดิน..... นส.ค. เลขที่..... พ.ม. ๐๗๕๗..... เลข..... หน้า.....
 เลขที่ดิน..... ๒๖๒..... หน้าสำรวจ..... ๔๘๔๘ III 1676..... หมู่ที่..... ๕.....
 ถนน/ตรอก/ซอย..... ตำบล/แขวง..... กิ่งตม. ยี่น อำเภอ/เขต..... ไชยปราการ จังหวัด..... เชียงใหม่
 รั้ววันที่..... ผู้ทำการรังวัด..... ตำแหน่ง.....
 มาตรการส่วน ๓: ๕๐๐

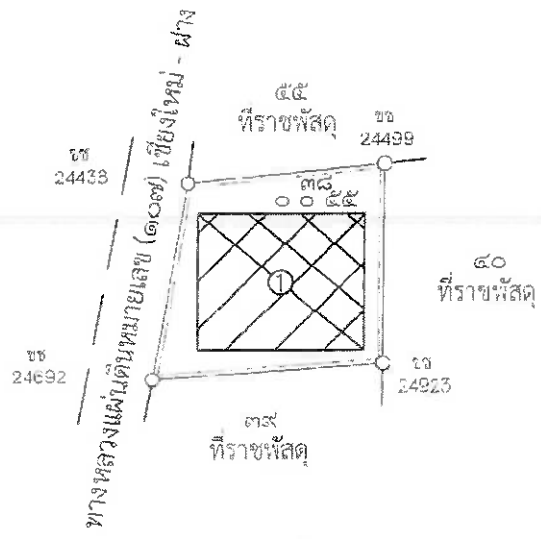
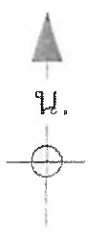

หมายเหตุ

แนวเขตที่ราชพัสดุที่ นางสุภัทร บุญรัมย์ ขอเช่าเพื่ออยู่อาศัย
 เนื้อที่ประมาณ ๐๐ ๕๕ ไร่
 สิ่งปลูกสร้าง
 ① บ้านพักอาศัย ครึ่งตึกครึ่งไม้ ๒ ชั้น

ลงชื่อ..... ผู้จำลอง
 (นายวิรัตน์ ละออง.....)
 ตำแหน่ง..... นายช่างสำรวจ.....
 วันที่.....

ลงชื่อ..... ผู้ตรวจ
 (นางสาวฉิภา จักรแก้ว.....)
 ตำแหน่ง..... นายช่างสำรวจ.....
 วันที่.....

แผนที่

แสดงเขตเช่าที่ราชพัสดุทะเบียนเลขที่..... ชม.๕๐๓ (บางส่วน) นาย นางสาวอัญญารัตน์ ใจแก้ว ขอเช่าที่ราชพัสดุ
 รายตัวหน้า..... หนังสือสำคัญสำหรับที่ดิน..... นสอ..... เลขที่..... ชม.๐๗๕๓..... เลข..... หน้า.....
 เลขที่ดิน..... ๒๒๒..... หน้าสำรวจ..... ระวัง..... ๗๕๔๘.III.1676..... หมู่ที่..... ๕.....
 ถนน/ตรอก/ซอย..... ตำบล/แขวง..... ศรีดงเย็น อำเภอ/เขต..... โขยปราการ จังหวัด..... เชียงใหม่.....
 รั้ววัดวันที่..... ผู้ทำการรั้ววัด..... ตำแหน่ง.....
 มาตรฐาน ๑: ๕๐๐

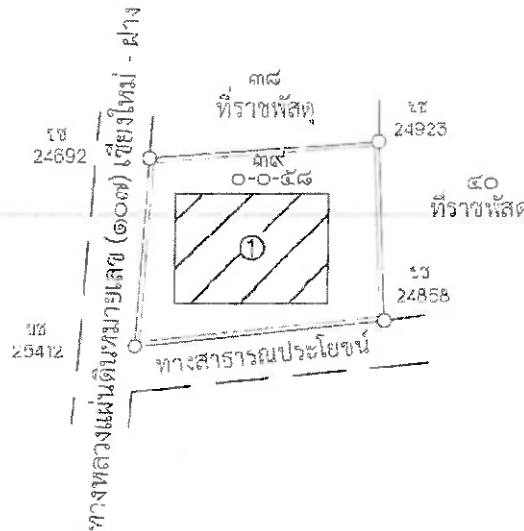
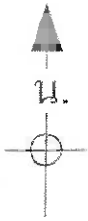

หมายเหตุ

- แนวเขตที่ราชพัสดุที่ นางสาวอัญญารัตน์ ใจแก้ว ขอเช่าเพื่ออยู่อาศัย
เนื้อที่ประมาณ ๐-๐-๕๘ ไร่
- สิ่งปลูกสร้าง
- ① บ้านพักอาศัย ไม้ ชั้นเดียว

ลงชื่อ..... *[Signature]* ผู้จำลอง
 (..... นายทิวรัตน์ สด.เอี่ยมบง.....)
 ตำแหน่ง..... นายช่างสำรวจ.....
 วันที่.....

ลงชื่อ..... *[Signature]* ผู้ตรวจ
 (..... นางสาวศิภา ชัยรวมแก้ว.....)
 ตำแหน่ง..... นายช่างสำรวจ.....
 วันที่..... *[Signature]*

แผนที่

แสดงเขตเช่าที่ราชพัสดุเป็นเลขที่..... ขม. ๘๐๓ (บางส่วน) ราย นางลอย คเวศ์สกุล ขอเช่าที่ราชพัสดุ
 รายตัวหน้า..... หนังสือสำคัญสำหรับที่ดิน..... นส.ค. เลขที่ ขม ๐๓๔๗ เล่ม หน้า
 เลขที่ดิน..... ๒๖๒ หน้าสำรวจ..... 4848 III.1676 หมู่ที่..... ๕
 ถนน/ตรอก/ซอย..... ตำบล/แขวง..... ศรีคงเย็น อำเภอ/เขต..... ไชยปราการ จังหวัด..... เชียงใหม่
 รั้ววัดวันที่..... ผู้ทำการรั้ววัด..... ตำแหน่ง.....
 มาตรฐาน ๑: ๕๐๐

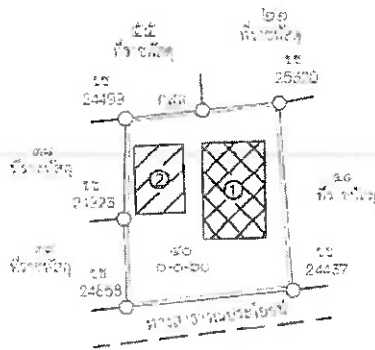
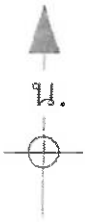

หมายเหตุ

- แนวเขตที่ราชพัสดุที่ นางลอย คเวศ์สกุล ขอเช่าเพื่ออยู่อาศัย
 เนื้อที่ประมาณ ๐-๐-๖๐ ไร่
 สิ่งปลูกสร้าง
 ① บ้านพักอาศัย คสล.ชั้นเดียว
 ② ห้องครัว ไม้ ชั้นเดียว

ลงชื่อ..... *[Signature]* ผู้จำลอง
 (..... นายธีรพัฒน์ ละอองบง.....)
 ตำแหน่ง..... นายช่างสำรวจ.....
 วันที่.....

ลงชื่อ..... *[Signature]* ผู้ตรวจ
 (..... นางสาวศศิภา จักรแก้ว.....)
 ตำแหน่ง..... นายช่างสำรวจอาวุโส.....
 วันที่..... *[Signature]*

แผนที่

แสดงเขตเช่าที่ราชพัสดุทะเบียนเลขที่.....ซม. ๕๑๓ (บางส่วน).....ราย นางสาววิภาวดี บุญเรือง ขอเช่าที่ราชพัสดุ
 รายตัวหน้า.....หนังสือสำคัญสำหรับที่ดิน.....นสค.....เลขที่.....ซม. ๐๗๕๗.....เล่ม.....หน้า.....
 เลขที่ดิน.....๒๖๒.....หน้าสำรวจ.....ระวาง.....4848.III.1676.....หมู่ที่.....๕.....
 ถนน/ตรอก/ซอย.....ตำบล/แขวง.....ศรีดงเย็น.....อำเภอ/เขต.....ไทยปรากฏ.....จังหวัด.....เชียงใหม่
 รั้ววัดวันที่.....ผู้ทำการรังวัด.....ตำแหน่ง.....
 มาตรฐาน ๑: ๕๐๐

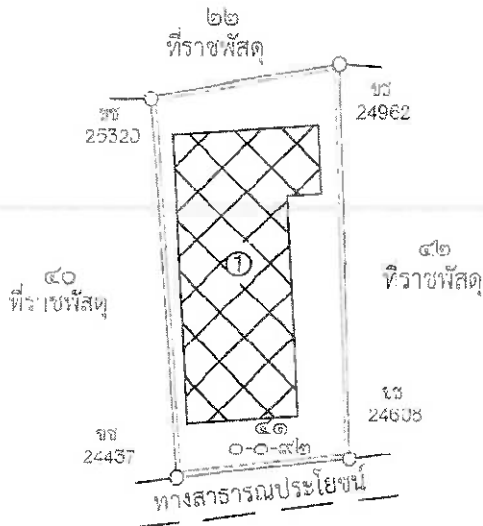
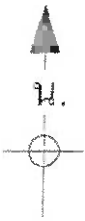

หมายเหตุ

แนวเขตที่ราชพัสดุที่ นางสาววิภาวดี บุญเรือง ขอเช่าเพื่ออยู่อาศัย
 เนื้อที่ประมาณ ๐-๐-๕๒ ไร่
 สิ่งปลูกสร้าง
 ① บ้านพักอาศัย คสล.ชั้นเดียว

ลงชื่อ.....*Om*.....ผู้จำลอง
 (.....นายธีรวัฒน์ สดเสียบคง.....)
 ตำแหน่ง.....นายช่างสำรวจ.....
 วันที่.....

ลงชื่อ.....*พ.อ. อ.อ.*.....ผู้ตรวจ
 (.....นางสาวพิจิกา จักรแก้ว.....)
 ตำแหน่ง.....นายช่างสำรวจอาวุโส.....
 วันที่.....*๗ มี.ค. ๖๗*.....

แผนที่

แสดงเขตเช่าที่ราชพัสดุทะเบียนเลขที่.....จม.๕๑๓ (บางสวน).....ราย นางสุภัทร์ บุญรัมย์ ขอเช่าที่ราชพัสดุ
 รายหัวหน้า.....หนังสือสำคัญสำหรับที่ดิน นส.๓ เลขที่.....จม.๐๖๕๗.....เดิม.....หน้า.....
 เลขที่ดิน.....๒๖๒.....หน้าสำรวจ.....ระวาง.....4848.III.1676.....หมู่ที่.....๕.....
 ถนน/ตรอก/ซอย.....ตำบล/แขวง.....ศรีดิ้งเย็น.....อำเภอ/เขต.....ไชยปราการ.....จังหวัด.....เชียงใหม่
 รั้ววัดวันที่.....ผู้ทำการรังวัด.....ตำแหน่ง.....

มาตราส่วน ๑: ๕๐๐

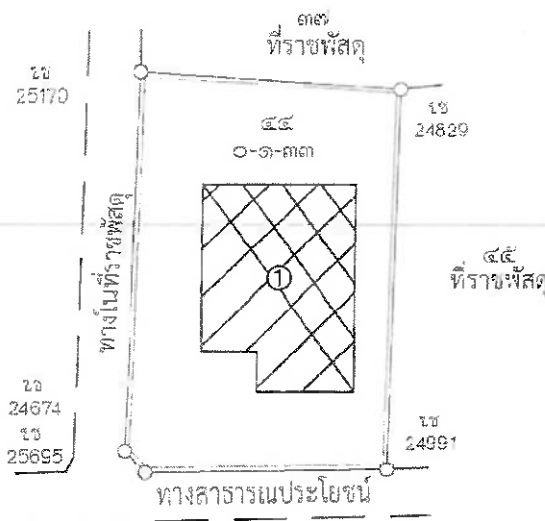

หมายเหตุ

แนวเขตที่ราชพัสดุที่ นางสุภัทร์ บุญรัมย์ ขอเช่าเพื่ออยู่อาศัย
 เนื้อที่ประมาณ ๐-๑-๓๓ ไร่

สิ่งปลูกสร้าง

- ๑ บ้านพักอาศัย ครึ่งตึกครึ่งไม้ ชั้นเดียว

ลงชื่อ.....ผู้จำลอง
 (.....นายพิริวัฒน์ สะเดียงนง.....)

ตำแหน่ง.....นายช่างสำรวจ.....

วันที่.....

ลงชื่อ.....ผู้ตรวจ
 (.....นางสาวศศิภา ชีกรมแก้ว.....)

ตำแหน่ง.....นายช่างสำรวจอาวุโส.....

วันที่.....

แผนที่

แสดงเขตเข้าที่ราชพัสดุทะเบียนเลขที่.....จม. ๔๐๓ (บางส่วน).....นาย นางแสงเอ๋ย หมอเอ็ด ขอเช่าที่ราชพัสดุ
 รายตัวหน้า.....หนังสือสำคัญสำหรับที่ดิน นสค. เลขที่ 1๙ ๐๗๕๗.....เล่ม.....หน้า.....
 เลขที่ดิน.....๒๐๒.....หน้าสำรวจ.....ระวาง 4848.11.1676.....หมู่ที่ ๕.....
 ถนน/คลอง/ซอย.....ตำบล/แขวง.....ศรีดอนเงิน อำเภอ4๗๗.....เมืองปรางกร จังหวัด เชียงใหม่.....
 รั้ววัดวันที่.....ผู้ทำการรังวัด.....ตำแหน่ง.....
 มาตรฐาน ๑: ๕๐๐.....

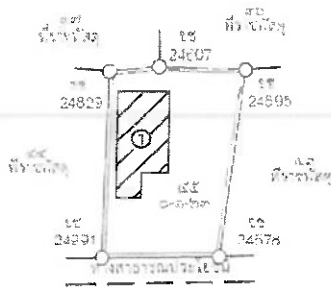
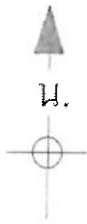

หมายเหตุ

- แนวเขตที่ราชพัสดุที่ นางแสงเอ๋ย หมอเอ็ด ขอเช่าเพื่ออยู่อาศัย
- เนื้อที่ประมาณ ๐-๓-๒๗ ไร่
- สิ่งปลูกสร้าง
- บ้านพักอาศัย ไม้ ชั้นเดียว

ลงชื่อ.....*สม.*.....ผู้จำลอง
 (.....นายสีวลีพันธ์ สด.เขียนต.)
 ตำแหน่ง.....นายช่างสำรวจ.....
 วันที่.....

ลงชื่อ.....*สม. ส.*.....ผู้ตรวจ
 (.....นางสาวพิจิกา จักรแก้ว.....)
 ตำแหน่ง.....นายช่างสำรวจอาวุโส.....
 วันที่.....*๒๕ มี.ค. ๖๕*.....

แผนที่

แสดงเขตเช่าที่ราชพัสดุทะเบียนเลขที่.....ขม. ๔๐๓ (บวงส่วน)..... ราย นางแสงวัน หมอเอ็ด ขอเช่าที่ราชพัสดุ
 รายตัวหน้า.....หนังสือสำคัญสำหรับที่ดิน..... นสส..... เลขที่.....ขม. ๐๓๔๗..... เล่ม..... หน้า.....
 เลขที่ดิน..... ๒๖๖..... หน้าสำรวจ..... ว่าง..... 4848 III 1676..... หมู่ที่..... ๕.....
 ถนน/คลอง/ซอย..... ตำบล/แขวง..... ศรีดงเย็น อำเภอ/เขต..... โขยปราการ จังหวัด..... เชียงใหม่
 รั้ววัดวันที่..... ผู้ทำการรังวัด..... ตำแหน่ง.....

มาตราส่วน ๑ : ๕๐๐

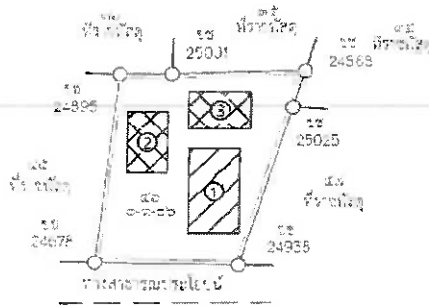

หมายเหตุ

แนวเขตที่ราชพัสดุที่ นางแสงวัน หมอเอ็ด ขอเช่าเพื่ออยู่อาศัย
 เนื้อที่ประมาณ ๐-๓-๒๖ ไร่

สิ่งปลูกสร้าง

- ๑ บ้านพักอาศัย ไม้ ชั้นเดียว
- ๒ บ้านพักอาศัย คสล. ชั้นเดียว
- ๓ บ้านพักอาศัย คสล. ชั้นเดียว

ลงชื่อ..... *Or*..... ผู้จำลอง
 (..... นายพริ้มเพ็ง สะเชียบคง.....)

ตำแหน่ง..... นายช่างสำรวจ.....

วันที่.....

ลงชื่อ..... *พริ้มเพ็ง*..... ผู้ตรวจ

(..... นางสาวพริ้มเพ็ง จักรแก้ว.....)

ตำแหน่ง..... นายช่างสำรวจอาวุโส.....

วันที่..... *พริ้มเพ็ง*.....

แผนที่

แสดงเขตเช่าที่ราชพัสดุทะเบียนเลขที่.....ฉป.๕๑๓ (บางส่วน).....ราช นายพงษ์ชนะ กัมพะวงศ์ ขอเช่าที่ราชพัสดุ
 รายตัวหน้า.....หนังสือสำคัญสำหรับที่ดิน.....นส. เลขที่.....ฉป.๑๙๕๗.....เล่ม.....หน้า.....
 เลขที่ดิน.....๒๖๒.....หน้าสำรวจ.....ระวาง.....4848/11676.....หมู่ที่.....๕.....
 ถนน/คลอง/ซอย.....ตำบล/แขวง.....ศรีดงเย็น อำเภอ/เขต.....ไชยปราการ จังหวัด.....เชียงใหม่.....
 รั้ววัดวันที่.....ผู้ทำการรั้ววัด.....ตำแหน่ง.....
 มาตราส่วน ๑:.....๕๐๐.....

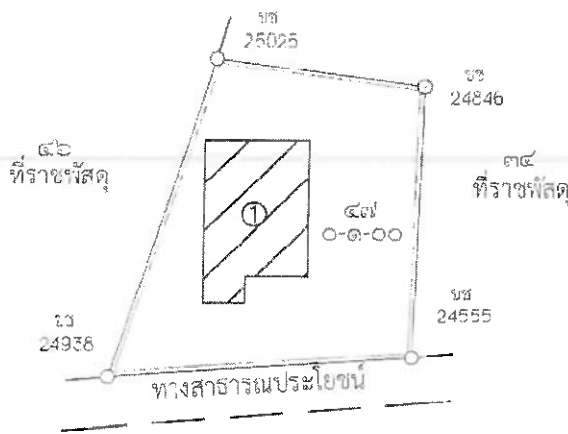

หมายเหตุ

แนวเขตที่ราชพัสดุที่ นายพงษ์ชนะ กัมพะวงศ์ ขอเช่าเพื่ออยู่อาศัย
 เนื้อที่ประมาณ ๐-๑-๐๐ ไร่
 สิ่งปลูกสร้าง
 ① บ้านพักอาศัย ไม้ ชั้นเดียว

ลงชื่อ.....
 (.....นายธีรพัฒน์ สะเส็กคง.....)
 ตำแหน่ง.....นายช่างสำรวจ.....
 วันที่.....

ลงชื่อ.....
 (.....นางสาวพิจิกา จักรแก้ว.....)
 ตำแหน่ง.....นายช่างสำรวจอาวุโส.....
 วันที่.....

แผนที่

แสดงเขตเช่าที่ราชพัสดุทะเบียนเลขที่.....ขม.๕๐๓ (บางส่วน).....ราย นางสาวทัศนีย์ สมวงศ์ ขอเช่าที่ราชพัสดุ
 รายตัวหน้า.....หนังสือสำคัญสำหรับที่ดิน.....นสค.....เลขที่.....ขม.๑๓๕๗.....เล่ม.....หน้า.....
 เลขที่ดิน.....๒๕๒.....หน้าสำรวจ.....ระวาง.....๔๙๔๘.III.1676.....หมู่ที่.....๕.....
 ถนน/ตรอก/ซอย.....ตำบล/แขวง.....ศรีดงเย็น.....อำเภอ/เขต.....ไชยปราการ.....จังหวัด.....เชียงใหม่.....
 รั้ววัดวันที่.....ผู้ทำการรังวัด.....ตำแหน่ง.....
 มาตรฐาน ๑: ๕๐๐

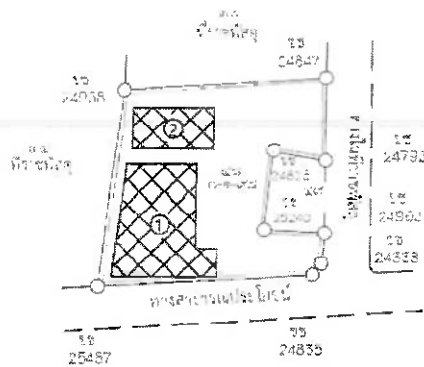

หมายเหตุ

แนวเขตที่ราชพัสดุที่ นางสาวทัศนีย์ สมวงศ์ ขอเช่าเพื่ออยู่อาศัย
 เนื้อที่ประมาณ ๐-๑-๕๘ ไร่
 สิ่งปลูกสร้าง
 ① บ้านพักอาศัย คสล.ชั้นเดียว
 ② บ้านพักอาศัย คสล.ชั้นเดียว

ลงชื่อ.....*[Signature]*.....ผู้จำลอง
 (.....นายวิโรจน์ ต๊ะเอียด.....)
 ตำแหน่ง.....นายช่างสำรวจ.....
 วันที่.....

ลงชื่อ.....*[Signature]*.....ผู้ตรวจ
 (.....นางสาวสิริกา จักนัค.....)
 ตำแหน่ง.....นายช่างสำรวจวไล.....
 วันที่.....*[Signature]*.....

แผนที่

แสดงเขตเช่าที่ราชพัสดุทะเบียนเลขที่.....วิม.๔๑๓๓ (บางสวน).....ราย นายบุญเลิศ สมวงศ์ ขอเช่าที่ราชพัสดุ
 รายตัวหน้า.....หนังสือสำคัญสำหรับที่ดิน.....นส. เลขที่.....ขร. ๐๓๕๗.....เล่ม.....หน้า.....
 เลขที่ดิน.....๒๒๒.....หน้าสำรวจ.....ระวาง.....4848/11 1676.....หมู่ที่.....๕.....
 ถนน/คลอง/ซอย.....ตำบล/แขวง.....ศรีดงเย็น.....อำเภอ/เขต.....ไชยปราการ.....จังหวัด.....เชียงใหม่
 รั้ววัดวันซี.....ผู้ทำการรังวัด.....ตำแหน่ง.....
 มาตรฐาน ๑: ๕๐๐

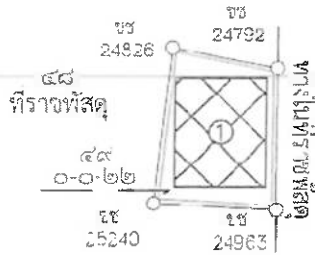
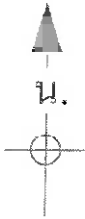

หมายเหตุ

แนวเขตที่ราชพัสดุที่ นายบุญเลิศ สมวงศ์ ขอเช่าเพื่ออยู่อาศัย
 เนื้อที่ประมาณ ๐-๐-๒๒ ไร่
 สิ่งปลูกสร้าง
 ① บ้านพักอาศัย ๓สล. ชั้นเดียว

ลงชื่อ.....*อน*.....ผู้จำลอง
 (.....นายศิริวัฒน์ สะเดียงคง.....)

ตำแหน่ง.....นายช่างสำรวจ.....
 วันที่.....

ลงชื่อ.....*พริ้ม ๐๙*.....ผู้ตรวจ
 (.....นางสาวพริ้ม จักรแก้ว.....)

ตำแหน่ง.....นายช่างสำรวจอาวุโส.....
 วันที่.....*๒๗ มี.ค. ๖๗*.....

แผนที่

แสดงเขตเช่าที่ราชพัสดุทะเบียนเลขที่.....ขม. ๔๐๓ (บางส่วน).....ราย นายพันธ์ คำมุง ขอเช่าที่ราชพัสดุ
 รายสำหน้า.....หนังสือสำคัญสำหรับที่ดิน.....นสอ.....เลขที่ ๑๓.๑๗๔๗.....เล่ม.....หน้า.....
 เลขที่ดิน.....๒๖๒.....หน้าสำรวจ.....ระวาง.....4848 III 1676.....หมู่ที่.....๕.....
 ถนน/ตรอก/ซอย.....ตำบล/แขวง.....ศรีคังเป็น อำเภอ/เขต.....ไชยปราการ จังหวัด.....เชียงใหม่
 รั้งวัดวันที่.....ผู้ทำการรั้งวัด.....ตำแหน่ง.....
 มาตรการส่วน ๑: ๕๐๐

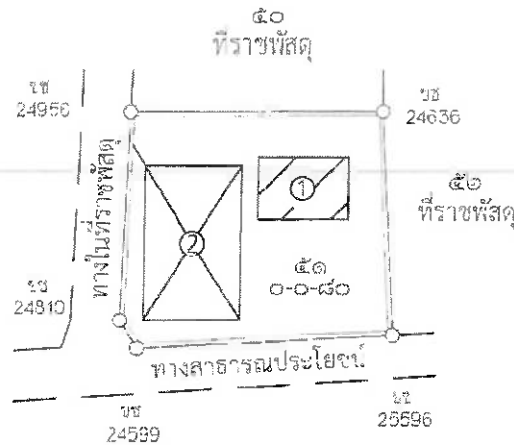

หมายเหตุ

แนวเขตที่ราชพัสดุที่ นายพันธ์ คำมุง ขอเช่าเพื่ออยู่อาศัย
 เนื้อที่ประมาณ ๐-๐-๕๐ ไร่

- สิ่งปลูกสร้าง
- ① บ้านพักอาศัย ไม้ ชั้นเดียว
 - ② โรงจอดรถ ชั้นเดียว

ลงชื่อ..... *อน*.....ผู้จำลอง
 (.....นายพันธ์คำมุง.....)

ตำแหน่ง.....นายช่างสำรวจ.....
 วันที่.....

ลงชื่อ..... *พริมา อ.*.....ผู้ตรวจ
 (.....นางสาวพริมา อ......)

ตำแหน่ง.....นายช่างสำรวจอาวุโส.....
 วันที่..... *๑๗ ๕ ๒๕๖๓*.....

แผนที่

แสดงเขตเช่าที่ราชพัสดุทะเบียนเลขที่.....ขม.๕๐๓ (บางสวน).....ราย นายไกร ชัยวัฒน์ ขอเช่าที่ราชพัสดุ
 รายตัวหน้า..... หนังสือสำคัญสำหรับที่ดิน..... นส. เลขที่ ๖๖ ๐๗๕๗ เลข..... หน้า.....
 เลขที่ดิน..... ๒๒๒..... หน้าสำรวจ..... ๖๖๖๖..... ๖๖๖๖..... หมู่ที่..... ๕.....
 ถนน/คลอง/ชล..... ตำบล/แขวง..... ศรีดงเย็น อำเภอ/เขต..... โขยปรวการ จังหวัด..... เชียงใหม่
 ไร่/วัน/ที่..... ผู้ทำการไร่/วัน..... ตำแหน่ง.....
 มาตรการส่วน ๑: ๕๐๐

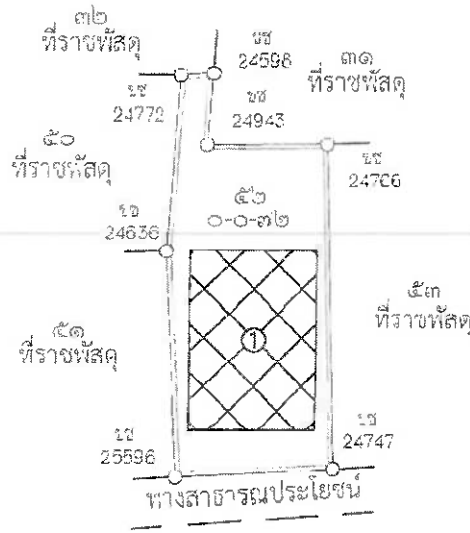

หมายเหตุ

- แนวเขตที่ราชพัสดุที่ นายไกร ชัยวัฒน์ ขอเช่าเพื่ออยู่อาศัย
 เนื้อที่ประมาณ ๐-๐-๒๒ ไร่
- สิ่งปลูกสร้าง
- ① บ้านพักอาศัย คสล. ชั้นเดียว

ลงชื่อ.....ผู้จำลอง
 (นายพีรพัฒน์ ศะเอิบคง)
 ตำแหน่ง.....นายช่างสำรวจ.....
 วันที่.....
 ลงชื่อ.....ผู้ตรวจ
 (นางสาวพิจิกา จักรแก้ว)
 ตำแหน่ง.....นายช่างสำรวจอาวุโส.....
 วันที่.....

แผนที่

แสดงเขตเช่าที่ราชพัสดุทะเบียนเลขที่.....ขม.๕๐๓(บางส่วน).....ราย นายปิยพงษ์ แสนเข้ม ขอเช่าที่ราชพัสดุ
 รายตัวหน้า.....หนังสือสำคัญสำหรับที่ดิน.....ฟสธ.....เลขที่.....ขม.๐๓๔๗.....เล่ม.....หน้า.....
 เลขที่ดิน.....๒๖๖.....หน้าสำรวจ.....ระวาง.....4848.III.1626.....หมู่ที่.....๕.....
 ถนน/ตรอก/ซอย.....ตำบล/แขวง.....ศรีดงเย็น อำเภอ/เขต.....ไชยปราการ จังหวัด.....เชียงใหม่
 รั้ววัดวันที่.....ผู้ทำการรังวัด.....ตำแหน่ง.....
 มาตรฐาน ๑: ๕๐๐

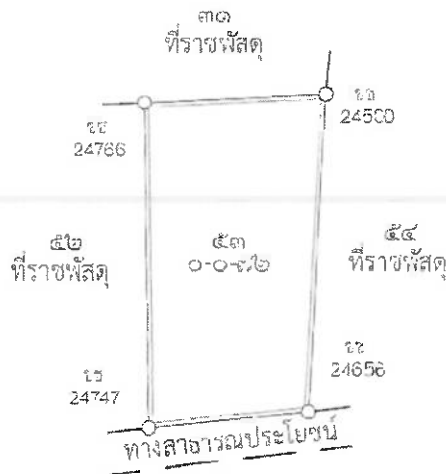
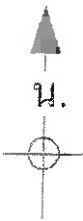

หมายเหตุ

แนวเขตที่ราชพัสดุที่ นายปิยพงษ์ แสนเข้ม ขอเช่าเพื่อการเกษตร
เนื้อที่ประมาณ ๐-๐-๗๖ ไร่

ลงชื่อ..... *Or*..... ผู้จำลอง
(..... นายพิรพัฒน์ สะเอี่ยมคง.....)

ตำแหน่ง..... นายช่างสำรวจ.....

วันที่.....

ลงชื่อ..... *Prm Or*..... ผู้ตรวจ

(..... นางสาวสิริฉวี จักรแก้ว.....)

ตำแหน่ง..... นายช่างสำรวจอาวุโส.....

วันที่..... *๗/๕/๒๕๖๗*.....

แผนที่

แสดงเขตเช่าที่ราชพัสดุทะเบียนเลขที่.....ฉน. ๕๑๓ (นางสาว).....ราย นางสาวรุ่งตะวัน ปืดผัด ขอเช่าที่ราชพัสดุ
 รายตัวหน้า.....หนังสือสำคัญสำหรับที่ดิน.....นสค.....เลขที่.....ฉน. ๑๕๔๗.....เล่ม.....หน้า.....
 เลขที่ดิน.....๒๖๒.....หน้าสำรวจ.....ระวาง.....48-18 III 1676.....หมู่ที่.....๕.....
 ถนน/ตรอก/ซอย.....ตำบล/แขวง.....ศรีดงเย็น อำเภอ/เขต.....ไชยปราการ จังหวัด.....เชียงใหม่
 รั้ววัดวันที่.....ผู้ทำการรังวัด.....ตำแหน่ง.....
 มาตรฐาน ๑: ๕๐๐

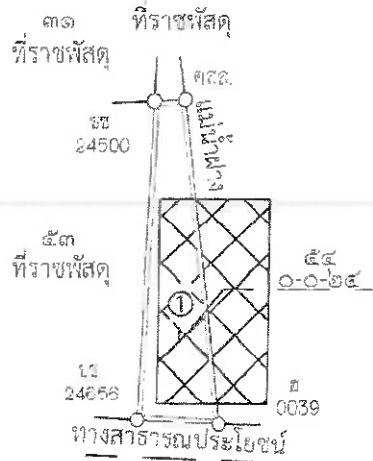

หมายเหตุ

- แนวเขตที่ราชพัสดุที่ นางสาวรุ่งตะวัน ปืดผัด ขอเช่าเพื่ออยู่อาศัย
 เนื้อที่ประมาณ ๐-๐-๒๔ ไร่
- สิ่งปลูกสร้าง
- ① บ้านพักอาศัย ๑ หลัง ชั้นเดียว

ลงชื่อ..... *Or*.....ผู้จำลอง
 (..... นายพิรพัฒน์ สะเอียดตง.....)

ตำแหน่ง..... นายช่างสำรวจ.....
 วันที่.....

ลงชื่อ..... *พณ อ*.....ผู้ตรวจ
 (..... นางสาวพิจิกา จักรแก้ว.....)

ตำแหน่ง..... นายช่างสำรวจอาวุโส.....
 วันที่..... *พณ อ*.....

แผนที่

มรดกเขตเช่าหัว เขตีสุดทะเบียนเลขที่..... ชม. ๕๑๓ (บางส่วน) ราย นางสาววิมลศิริ หลังห้า ของเช่าที่ราชพัสดุ
 รายตัวหน้า..... หนังสือสำคัญสำหรับที่ดิน..... นส. เลขที่..... ๒๕๐๗๔๖..... เล่ม..... หน้า.....
 เลขที่ดิน..... ๒๕๒..... หน้าสำรวจ..... ๕..... ๕..... ๕..... ๕..... ๕..... ๕.....
 ถนน/ตรอก/ซอย..... ตำบล/แขวง..... ศรีดงเย็น..... อำเภอ/เขต..... โขยปราการ..... จังหวัด..... เชียงใหม่
 รั้ววัดวันที่..... ผู้ทำการรังวัด..... ตำแหน่ง.....
 มาตรฐาน ๑: ๕๐๐

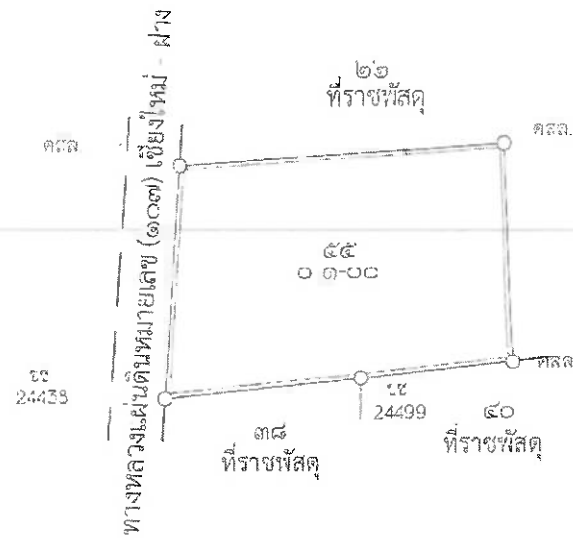

หมายเหตุ

แนวเขตที่ราชพัสดุที่ นางสาววิมลศิริ หลังห้า ขอเช่าเพื่อการเกษตร
 เนื้อที่ประมาณ ๐-๑-๐๐ ไร่

ลงชื่อ..... ผู้จำลอง
 (นางปริกษิณ สะเอียด)
 ตำแหน่ง..... นายช่างสำรวจ
 วันที่.....

ลงชื่อ..... ผู้ตรวจ
 (นางสาววิภา จีรแก้ว)
 ตำแหน่ง..... นายช่างสำรวจ
 วันที่.....