



เลขที่

ร่างประกาศกรมธนารักษ์

เรื่อง ประกวดราคาจ้างเหมาจัดทำภาชนะบรรจุเหรียญ (กรงเหล็ก) จำนวน ๓๑๐ อัน
ด้วยวิธีการทางอิเล็กทรอนิกส์

ด้วยกรมธนารักษ์มีความประสงค์จะประกวดราคาจ้างเหมาจัดทำภาชนะบรรจุเหรียญ (กรงเหล็ก)
จำนวน ๓๑๐ อัน ด้วยวิธีการทางอิเล็กทรอนิกส์ โดยมีเงื่อนไขและรายละเอียดข้อกำหนดทางเทคนิคตาม
เอกสารประกวดราคาจ้างด้วยวิธีการทางอิเล็กทรอนิกส์

ผู้มีสิทธิเสนอราคาจะต้องมีคุณสมบัติดังต่อไปนี้-

๑. เป็นนิติบุคคลตามกฎหมาย
๒. เป็นผู้ที่มีอาชีพรับจ้างงานที่ประกวดราคาจ้างเหมาด้วยวิธีการทางอิเล็กทรอนิกส์
๓. ไม่เป็นผู้ที่ถูกระบุชื่อไว้ในบัญชีรายชื่อผู้ทำงานของทางราชการและได้แจ้งเวียนชื่อแล้ว
หรือไม่เป็นผู้ที่ได้รับผลของการสั่งให้นิติบุคคลหรือบุคคลอื่นเป็นผู้ทำงานตามระเบียบของทางราชการ
๔. ไม่เป็นผู้ได้รับเอกสิทธิ์หรือความคุ้มกัน ซึ่งอาจปฏิเสธไม่ยอมขึ้นศาลไทย เว้นแต่รัฐบาลของ
ผู้ประสงค์จะเสนอราคาได้มีคำสั่งให้สละสิทธิ์และความคุ้มกันเช่นนั้น
๕. ไม่เป็นผู้มีผลประโยชน์ร่วมกันกับผู้ประสงค์จะเสนอราคารายอื่น และ/หรือต้องไม่เป็นผู้มี
ผลประโยชน์ร่วมกันกับผู้ให้บริการตลาดกลางอิเล็กทรอนิกส์ ณ วันประกาศประกวดราคาจ้างด้วยวิธีการทาง-
อิเล็กทรอนิกส์ หรือไม่เป็นผู้กระทำการอันเป็นการขัดขวางการแข่งขันราคาอย่างเป็นธรรมในการประกวดราคาจ้าง
ด้วยวิธีการทางอิเล็กทรอนิกส์ครั้งนี้
๖. บุคคลหรือนิติบุคคลที่จะเข้าเป็นคู่สัญญาต้องไม่อยู่ในฐานะเป็นผู้ไม่แสดงบัญชีรายรับ
รายจ่าย หรือแสดงบัญชีรายรับรายจ่ายไม่ถูกต้องครบถ้วนในสาระสำคัญ
๗. บุคคลหรือนิติบุคคลที่จะเข้าเป็นคู่สัญญากับหน่วยงานภาครัฐซึ่งได้ดำเนินการจัดซื้อจัดจ้าง
ด้วยระบบอิเล็กทรอนิกส์ (e-Government Procurement : e-GP) ต้องลงทะเบียนในระบบอิเล็กทรอนิกส์
ของกรมบัญชีกลางที่เว็บไซต์ศูนย์ข้อมูลจัดซื้อจัดจ้างภาครัฐ
๘. คู่สัญญาต้องรับและจ่ายเงินผ่านบัญชีธนาคาร เว้นแต่การจ่ายเงินแต่ละครั้งซึ่งมีมูลค่า
ไม่เกินสามหมื่นบาทคู่สัญญาอาจจ่ายเป็นเงินสดก็ได้

กำหนดยื่นซองประกวดราคาจ้างด้วยวิธีการทางอิเล็กทรอนิกส์ ในวันที่
ระหว่างเวลา ๑๐.๐๐ น. ถึงเวลา ๑๑.๐๐ น. ณ สำนักงานการคลัง ชั้น ๒ อาคารกรมธนารักษ์ ซอยอารีย์สัมพันธ์
ถนนพระราม ๖ แขวงสามเสนใน เขตพญาไท กรุงเทพมหานคร และกำหนดวันเสนอราคา ในวันที่
ตั้งแต่วันที่ น. เป็นต้นไป

ผู้สนใจติดต่อขอซื้อเอกสารประกวดราคาจ้างด้วยวิธีการทางอิเล็กทรอนิกส์ ในราคาชุดละ ๒๐.- บาท ได้ที่สำนักการคลัง ชั้น ๒ อาคารกรมธนารักษ์ ซอยอารีย์สัมพันธ์ ถนนพระราม ๖ แขวงสามเสนใน เขตพญาไท กรุงเทพมหานคร ระหว่างวันที่ _____ ถึงวันที่ _____ ตั้งแต่เวลา ๐๘.๓๐ น. ถึง ๑๖.๓๐ น. ดูรายละเอียดได้ที่เว็บไซต์ www.treasury.go.th หรือ www.gprocurement.go.th หรือสอบถามทางโทรศัพท์หมายเลข ๐-๒๒๗๐-๑๗๖๐ ในวันและเวลาราชการ

ประกาศ ณ วันที่ _____

อธิบดีกรมธนารักษ์

ร่างเอกสารประกวดราคาจ้างด้วยวิธีการทางอิเล็กทรอนิกส์ เลขที่
จ้างเหมาจัดทำภาชนะบรรจุเหรียญ (กรงเหล็ก) จำนวน ๓๑๐ อัน
ตามประกาศกรมธนารักษ์ ลงวันที่

ด้วยกรมธนารักษ์ ซึ่งต่อไปนี้เรียกว่า “กรม” มีความประสงค์จะประกวดราคาจ้างเหมาจัดทำ
ภาชนะบรรจุเหรียญ (กรงเหล็ก) จำนวน ๓๑๐ อัน ด้วยวิธีการทางอิเล็กทรอนิกส์ โดยมีข้อแนะนำและ
ข้อกำหนด ดังต่อไปนี้.-

๑. เอกสารแนบท้ายเอกสารประกวดราคาจ้างด้วยวิธีการทางอิเล็กทรอนิกส์

๑.๑ รายละเอียดขอบเขตของงาน (TOR)

๑.๒ แบบใบยื่นข้อเสนอการประกวดราคาจ้างด้วยวิธีการทางอิเล็กทรอนิกส์

๑.๓ หนังสือแสดงเงื่อนไขการซื้อและการจ้างด้วยวิธีการทางอิเล็กทรอนิกส์

๑.๔ แบบสัญญาจ้าง

๑.๕ แบบหนังสือค้ำประกัน

(๑) หลักประกันซอง

(๒) หลักประกันสัญญา

๑.๖ บทนิยาม

(๑) ผู้ประสงค์จะเสนอราคาหรือผู้มีสิทธิเสนอราคาที่มีผลประโยชน์ร่วมกัน

(๒) การขัดขวางการแข่งขันราคาอย่างเป็นธรรม

๑.๗ แบบบัญชีเอกสาร

(๑) บัญชีเอกสารส่วนที่ ๑

(๒) บัญชีเอกสารส่วนที่ ๒

๑.๘ วิธีการลงทะเบียนผู้ค้ากับภาครัฐในระบบจัดซื้อจัดจ้างภาครัฐด้วยอิเล็กทรอนิกส์ (e-GP)

๒. คุณสมบัติของผู้ประสงค์จะเสนอราคา

๒.๑ ผู้ประสงค์จะเสนอราคาต้องเป็นนิติบุคคลตามกฎหมาย

๒.๒ ผู้ประสงค์จะเสนอราคาต้องเป็นผู้มีอาชีพรับจ้างงานที่ประกวดราคาจ้างเหมาด้วยวิธีการ
ทางอิเล็กทรอนิกส์

๒.๓ ผู้ประสงค์จะเสนอราคาต้องไม่เป็นผู้ที่ถูกกระบุชื่อไว้ในบัญชีรายชื่อผู้ทำงานของ
ทางราชการและได้แจ้งเวียนชื่อแล้ว หรือไม่เป็นผู้ที่ได้รับผลของการสั่งให้นิติบุคคลหรือบุคคลอื่นเป็นผู้ทำงาน
ตามระเบียบของทางราชการ

๒.๔ ผู้ประสงค์จะเสนอราคาต้องไม่เป็นผู้มีผลประโยชน์ร่วมกันกับผู้ประสงค์จะเสนอราคา
รายอื่น และ/หรือต้องไม่เป็นผู้มีผลประโยชน์ร่วมกันกับผู้ให้บริการตลาดกลางอิเล็กทรอนิกส์ ณ วันประกาศ
ประกวดราคาจ้างด้วยวิธีการทางอิเล็กทรอนิกส์ หรือไม่เป็นผู้กระทำการอันเป็นการขัดขวางการแข่งขันราคา
อย่างเป็นธรรม ตามข้อ ๑.๖

๒.๕ ผู้ประสงค์จะเสนอราคาต้องไม่เป็นผู้ได้รับเอกสิทธิ์หรือความคุ้มกัน ซึ่งอาจปฏิเสธ
ไม่ยอมขึ้นศาลไทย เว้นแต่รัฐบาลของผู้ประสงค์จะเสนอราคาได้มีคำสั่งให้สละสิทธิ์และความคุ้มกันเช่นว่านั้น

๒.๖ บุคคลหรือนิติบุคคลที่จะเข้าเป็นคู่สัญญาต้องไม่อยู่ในฐานะเป็นผู้ไม่แสดงบัญชีรายรับรายจ่าย หรือแสดงบัญชีรายรับรายจ่ายไม่ถูกต้องครบถ้วนในสาระสำคัญ

๒.๗ บุคคลหรือนิติบุคคลที่จะเข้าเป็นคู่สัญญากับหน่วยงานภาครัฐซึ่งได้ดำเนินการจัดซื้อจัดจ้างด้วยระบบอิเล็กทรอนิกส์ (e-Government Procurement : e-GP) ต้องลงทะเบียนในระบบอิเล็กทรอนิกส์ของกรมบัญชีกลางที่เว็บไซต์ศูนย์ข้อมูลจัดซื้อจัดจ้างภาครัฐ

๒.๘ คู่สัญญาต้องรับและจ่ายเงินผ่านบัญชีธนาคาร เว้นแต่การจ่ายเงินแต่ละครั้งซึ่งมีมูลค่าไม่เกินสามหมื่นบาทคู่สัญญาอาจจ่ายเป็นเงินสดก็ได้

๓. หลักฐานการเสนอราคา

ผู้ประสงค์จะเสนอราคาจะต้องเสนอเอกสารหลักฐาน แยกเป็น ๒ ส่วน คือ

๓.๑ ส่วนที่ ๑ อย่างน้อยต้องมีเอกสารดังต่อไปนี้

(๑) ในกรณีผู้ประสงค์จะเสนอราคาเป็นนิติบุคคล

(ก) ห้างหุ้นส่วนสามัญหรือห้างหุ้นส่วนจำกัด ให้ยื่นสำเนา

- หนังสือรับรองการจดทะเบียนนิติบุคคล ที่ออกให้ก่อนหน้าวันยื่นของเสนอเอกสารประกวดราคา **จ้าง** ไม่เกิน ๖ เดือน
- บัญชีรายชื่อหุ้นส่วนผู้จัดการ
- ผู้มีอำนาจควบคุม

พร้อมรับรองสำเนาถูกต้อง

(ข) บริษัทจำกัดหรือบริษัทมหาชนจำกัด ให้ยื่นสำเนา

- หนังสือรับรองการจดทะเบียนนิติบุคคล ที่ออกให้ก่อนหน้าวันยื่นของเสนอเอกสารประกวดราคา **จ้าง** ไม่เกิน ๖ เดือน
- หนังสือบริคณห์สนธิ
- บัญชีรายชื่อกรรมการผู้จัดการ
- ผู้มีอำนาจควบคุม
- บัญชีผู้ถือหุ้นรายใหญ่

พร้อมรับรองสำเนาถูกต้อง

(๒) ในกรณีผู้ประสงค์จะเสนอราคาเป็นผู้ประสงค์จะเสนอการร่วมกันในฐานะเป็นผู้ร่วมค้า ให้ยื่นสำเนาสัญญาของการเข้าร่วมค้า สำเนาบัตรประจำตัวประชาชนของผู้ร่วมค้า และในกรณีที่ผู้เข้าร่วมค้าฝ่ายใดเป็นบุคคลธรรมดาที่มีเชื้อสัญชาติไทย ก็ให้ยื่นสำเนาหนังสือเดินทาง หรือผู้ร่วมค้าฝ่ายใดเป็นนิติบุคคล ให้ยื่นเอกสารตามที่ระบุไว้ใน (๑)

(๓) สำเนาใบทะเบียนพาณิชย์ หรือสำเนาใบทะเบียนภาษีมูลค่าเพิ่ม พร้อมรับรองสำเนาถูกต้อง

(๔) บัญชีเอกสารส่วนที่ ๑ ทั้งหมดที่ได้ยื่นตามแบบในข้อ ๑.๗ (๑)

๓.๒ ส่วนที่ ๒ อย่างน้อยต้องมีเอกสารดังต่อไปนี้

(๑) รายละเอียดและแบบสรุปรายการรายละเอียดของภาระบรรจุเหรียญ

(๒) หนังสือแสดงเงื่อนไขการซื้อและการจ้างด้วยวิธีการทางอิเล็กทรอนิกส์ โดยต้องลงนามพร้อมประทับตรา (ถ้ามี) จำนวน ๓ ชุด

(๓) หนังสือมอบอำนาจซึ่งปิดอากรแสตมป์ตามกฎหมายในกรณีที่ผู้ประสงค์จะเสนอราคามอบอำนาจให้บุคคลอื่นทำการแทน

- (๔) หลักประกันของ ตามข้อ ๕
- (๕) แบบใบยื่นข้อเสนอการประกวดราคาจ้างด้วยวิธีการทางอิเล็กทรอนิกส์
- (๖) แบบแสดงการลงทะเบียนผู้ค้าในระบบอิเล็กทรอนิกส์ของกรมบัญชีกลาง
- (๗) บัญชีเอกสารส่วนที่ ๒ ทั้งหมดที่ได้ยื่นตามแบบในข้อ ๑.๗ (๒)

๔. การเสนอราคา

๔.๑ ผู้ประสงค์จะเสนอราคาต้องยื่นข้อเสนอตามแบบที่กำหนดไว้ในเอกสารประกวดราคาจ้างด้วยวิธีการทางอิเล็กทรอนิกส์ และหนังสือแสดงเงื่อนไขการซื้อและการจ้างด้วยวิธีการทางอิเล็กทรอนิกส์นี้ โดยไม่มีเงื่อนไขใดๆ ทั้งสิ้น และจะต้องกรอกข้อความให้ถูกต้องครบถ้วน รวมทั้งลงลายมือชื่อของผู้ประสงค์จะเสนอราคาให้ชัดเจน

๔.๒ ผู้ประสงค์จะเสนอราคาต้องเสนอกำหนดยื่นราคาไม่น้อยกว่า ๖๐ วัน นับแต่วันยื่นยื่นราคาสุดท้าย โดยภายในกำหนดยื่นราคา ผู้ประสงค์จะเสนอราคาหรือผู้มีสิทธิเสนอราคาจะต้องรับผิดชอบราคาที่ตนเสนอไว้ และจะถอนการเสนอราคามีได้

๔.๓ ผู้ประสงค์จะเสนอราคาจะต้องเสนอกำหนดเวลาส่งมอบภายใน ๑๒๐ วัน นับถัดจากวันลงนามในสัญญา ณ สำนักบริหารเงินตรา โรงกษาปณ์รังสิต ถนนพหลโยธิน ตำบลคลองหนึ่ง อำเภอคลองหลวง จังหวัดปทุมธานี

๔.๔ ก่อนยื่นเอกสารประกวดราคาจ้างด้วยวิธีการทางอิเล็กทรอนิกส์ ผู้ประสงค์จะเสนอราคาควรตรวจดูร่างสัญญา รายละเอียดคุณลักษณะเฉพาะฯลฯ ให้ถี่ถ้วนและเข้าใจเอกสารประกวดราคาทั้งหมดเสียก่อนที่จะตกลงยื่นข้อเสนอตามเงื่อนไขในเอกสารประกวดราคาจ้างด้วยวิธีการทางอิเล็กทรอนิกส์

๔.๕ ผู้ประสงค์จะเสนอราคาจะต้องยื่นเอกสารประกวดราคาจ้างด้วยวิธีการทางอิเล็กทรอนิกส์ จำหน้าซองถึงประธานคณะกรรมการประกวดราคาตามโครงการ โดยระบุไว้ที่หน้าซองว่า “เอกสารประกวดราคาตามเอกสารประกวดราคาจ้างด้วยวิธีการทางอิเล็กทรอนิกส์ เลขที่ ” ยื่นต่อคณะกรรมการประกวดราคาจ้าง ในวันที่ ตั้งแต่เวลา ๑๐.๐๐ น. ถึงเวลา ๑๑.๐๐ น. ณ สำนักการคลัง ชั้น ๒ อาคารกรมธนารักษ์ ซอยอารีย์สัมพันธ์ ถนนพระราม ๖ แขวงสามเสนใน เขตพญาไท กรุงเทพมหานคร

เมื่อพ้นกำหนดเวลายื่นเอกสารประกวดราคาจ้างด้วยวิธีการทางอิเล็กทรอนิกส์แล้ว จะไม่รับเอกสารเพิ่มเติมโดยเด็ดขาด

คณะกรรมการประกวดราคาจะดำเนินการตรวจสอบคุณสมบัติของผู้ประสงค์จะเสนอราคาแต่ละรายว่าเป็นผู้ประสงค์จะเสนอราคาที่มีผลประโยชน์ร่วมกันกับผู้ประสงค์จะเสนอการรายอื่น หรือเป็นผู้มีผลประโยชน์ร่วมกันระหว่างผู้ประสงค์จะเสนอราคากับผู้ให้บริการตลาดกลางอิเล็กทรอนิกส์ ตามข้อ ๑.๖ (๑) ณ วันประกาศประกวดราคาจ้างด้วยวิธีการทางอิเล็กทรอนิกส์หรือไม่ พร้อมทั้งตรวจสอบข้อเสนอตามข้อ ๓.๒ และแจ้งผู้ประสงค์จะเสนอราคาแต่ละรายทราบผลการพิจารณาเฉพาะของตนทางไปรษณีย์ลงทะเบียนตอบรับ หรือวิธีอื่นใดที่มีหลักฐานว่าผู้ประสงค์จะเสนอการรับทราบแล้ว

หากปรากฏต่อคณะกรรมการประกวดราคา ก่อนหรือในขณะที่มีการเสนอราคาด้วยวิธีการทางอิเล็กทรอนิกส์ว่ามีผู้ประสงค์จะเสนอราคาหรือผู้มีสิทธิเสนอการกระทำการอันเป็นการขัดขวางการแข่งขันราคาอย่างเป็นธรรมตาม ข้อ ๑.๖ (๒) คณะกรรมการฯ จะตัดรายชื่อผู้ประสงค์จะเสนอราคาหรือผู้มีสิทธิเสนอการรายนั้นออกจากการเป็นผู้มีสิทธิเสนอราคา และกรมจะพิจารณาลงโทษผู้ประสงค์จะเสนอราคาหรือผู้มีสิทธิเสนอการดังกล่าวเป็นผู้ทำงาน

ผู้ประสงค์จะเสนอราคาที่ไม่ผ่านการคัดเลือกเบื้องต้น เพราะเหตุเป็นผู้ประสงค์จะเสนอราคาที่มีผลประโยชน์ร่วมกันกับผู้ประสงค์จะเสนอการรายอื่น หรือเป็นผู้มีผลประโยชน์ร่วมกัน

ระหว่างผู้ประสงค์จะเสนอราคากับผู้ให้บริการตลาดกลางอิเล็กทรอนิกส์ ณ วันประกาศประกวดราคา **จ้าง** ด้วยวิธีการทางอิเล็กทรอนิกส์ หรือเป็นผู้ประสงค์จะเสนอราคาที่ไม่ผ่านคุณสมบัติทางด้านเทคนิค อาจอุทธรณ์คำสั่งดังกล่าว ต่อหัวหน้าหน่วยงานที่จัดหาพัสดุภายใน ๓ วัน นับแต่วันที่ได้รับแจ้งจากคณะกรรมการประกวดราคา การวินิจฉัยอุทธรณ์ของหัวหน้าหน่วยงานที่จัดหาพัสดุให้ถือเป็นที่สุด

หากปรากฏต่อคณะกรรมการประกวดราคาว่า กระบวนการเสนอราคา **จ้าง** ด้วยวิธีการทางอิเล็กทรอนิกส์ประสบข้อขัดข้องจนไม่อาจดำเนินการต่อไปได้แล้วเสร็จภายในเวลาที่กำหนดไว้ คณะกรรมการประกวดราคาจะสั่งพักกระบวนการเสนอราคา โดยมีให้ผู้แทนผู้มีสิทธิเสนอราคาพบปะหรือติดต่อสื่อสารกับบุคคลอื่น และเมื่อแก้ไขข้อขัดข้องแล้ว จะให้ดำเนินการกระบวนการเสนอราคาต่อไปจากขั้นตอนที่ค้างอยู่ภายในเวลาของการเสนอราคาที่ยังเหลือก่อนจะสั่งพักกระบวนการเสนอราคา แต่ต้องสิ้นสุดกระบวนการเสนอราคาภายในวันเดียวกัน เว้นแต่คณะกรรมการประกวดราคาเห็นว่ากระบวนการเสนอราคาจะไม่แล้วเสร็จได้ง่าย หรือข้อขัดข้องไม่อาจแก้ไขได้ ประธานคณะกรรมการประกวดราคาจะสั่งยกเลิกกระบวนการเสนอราคา และกำหนดวัน เวลา และสถานที่ เพื่อเริ่มต้นกระบวนการเสนอราคาใหม่ โดยจะแจ้งให้ผู้มีสิทธิเสนอราคาทุกรายที่อยู่ในสถานที่นั้นทราบ

คณะกรรมการประกวดราคาสงวนสิทธิ์ในการตัดสินใจดำเนินการใด ๆ ระหว่างการประกวดราคาฯ เพื่อให้การประกวดราคาฯ เกิดประโยชน์สูงสุดต่อทางราชการ

๔.๖ ผู้ประสงค์จะเสนอราคาที่ได้รับการคัดเลือกให้เป็นผู้มีสิทธิเสนอราคาจะต้องปฏิบัติ ดังนี้

(๑) ปฏิบัติตามเงื่อนไขที่ระบุไว้ในหนังสือแสดงเงื่อนไขการซื้อและการจ้างด้วยวิธีการทางอิเล็กทรอนิกส์ ที่ได้ยื่นมาพร้อมกับซองข้อเสนอทางเทคนิค

(๒) ราคาสูงสุดของการประกวดราคา **จ้าง** ด้วยวิธีการทางอิเล็กทรอนิกส์จะต้องเริ่มต้นที่ **๓,๔๒๐,๐๐๐.-** บาท

(๓) ราคาที่เสนอจะต้องเป็นราคาที่รวมภาษีมูลค่าเพิ่ม และภาษีอื่น ๆ (ถ้ามี) รวมค่าใช้จ่ายทั้งปวงไว้ด้วยแล้ว

(๔) ผู้มีสิทธิเสนอราคาหรือผู้แทนจะต้องมาลงทะเบียนเพื่อเข้าสู่กระบวนการเสนอราคาตามวัน เวลา และสถานที่ที่กำหนด

(๕) ผู้มีสิทธิเสนอราคาหรือผู้แทนที่มาลงทะเบียนแล้ว ต้อง LOG IN เข้าสู่ระบบ

(๖) ผู้มีสิทธิเสนอราคาหรือผู้แทนที่ LOG IN แล้ว จะต้องดำเนินการเสนอราคา โดยราคา **ที่เสนอในการประกวดราคา **จ้าง** ด้วยวิธีการทางอิเล็กทรอนิกส์ จะต้องต่ำกว่าราคาสูงสุดในการประกวดราคาฯ และจะต้องเสนอลดราคาขั้นต่ำ (Minimum Bid) ไม่น้อยกว่าครั้งละ ๖,๐๐๐.- บาท จากราคาสูงสุดในการประกวดราคาฯ และการเสนอลดราคาครั้งถัดๆไป ต้องเสนอลดราคาครั้งละไม่น้อยกว่า ๖,๐๐๐.- บาท จากราคาครั้งสุดท้ายที่เสนอลดแล้ว**

(๗) ห้ามผู้มีสิทธิเสนอราคาถอนการเสนอราคา และเมื่อการประกวดราคาฯ เสร็จสิ้นแล้ว จะต้องยืนยันราคาต่อผู้ให้บริการตลาดกลางอิเล็กทรอนิกส์ ราคาที่ยืนยันจะต้องตรงกับราคาที่เสนอหลังจาก

(๘) ผู้มีสิทธิเสนอราคาที่ได้รับคัดเลือกให้เป็นผู้ชนะการเสนอราคา ต้องรับผิดชอบค่าใช้จ่ายในการให้บริการเสนอราคาทางอิเล็กทรอนิกส์และค่าใช้จ่ายในการเดินทางของผู้ให้บริการตลาดกลางอิเล็กทรอนิกส์ ทั้งนี้จะแจ้งให้ทราบในวันเสนอราคา

(๙) ผู้มีสิทธิเสนอราคาจะต้องมาเสนอราคาในวันที่ ตั้งแต่วันที่
เป็นต้นไป ตั้งแต่ ๐๐.๐๐๕
ให้ทราบต่อไป

(๑๐) ผู้มีสิทธิเสนอราคาสามารถศึกษาและทำความเข้าใจในระบบและวิธีการเสนอราคาของผู้ให้บริการตลาดกลางอิเล็กทรอนิกส์ที่แสดงไว้ในเว็บไซต์ www.gprocurement.go.th และผู้มีสิทธิเสนอราคาต้องทำการทดลองวิธีการเสนอราคาก่อนถึงกำหนดวันเสนอราคาในเว็บไซต์ของผู้ให้บริการตลาดกลางอิเล็กทรอนิกส์ตั้งแต่วันที่ ๑ ตุลาคม ๒๕๕๕ เป็นต้นไป

๕. หลักประกันของ

ผู้ประสงค์จะเสนอราคาต้องวางหลักประกันของพร้อมกับการยื่นซองข้อเสนอด้านเทคนิค จำนวน ๑๗๑,๐๐๐.- บาท (หนึ่งแสนเจ็ดหมื่นหนึ่งพันบาทถ้วน) โดยหลักประกันของจะต้องมีระยะเวลาการค้ำประกันตั้งแต่วันยื่นซองข้อเสนอทางด้านเทคนิค ครอบคลุมไปจนถึงวันสิ้นสุดการยื่นราคา โดยหลักประกันให้ใช้อย่างหนึ่งอย่างใด ดังต่อไปนี้

๕.๑ เงินสด

๕.๒ เช็คที่ธนาคารสั่งจ่ายให้แก่กรม โดยเป็นเช็คลงวันที่ที่ยื่นซองข้อเสนอทางด้านเทคนิค หรือก่อนหน้านั้นไม่เกิน ๓ วันทำการของทางราชการ

๕.๓ หนังสือค้ำประกันของธนาคารในประเทศตามแบบหนังสือค้ำประกันดังระบุในข้อ ๑.๕ (๑)

๕.๔ หนังสือค้ำประกันของบริษัทเงินทุน หรือบริษัทเงินทุนหลักทรัพย์ที่ได้รับอนุญาตให้ประกอบกิจการเงินทุนเพื่อการพาณิชย์และประกอบธุรกิจค้ำประกัน ตามประกาศของธนาคารแห่งประเทศไทย ซึ่งได้แจ้งเวียนชื่อให้ส่วนราชการต่างๆ ทราบแล้ว โดยอนุโลมให้ใช้ตามแบบหนังสือค้ำประกันดังระบุ ในข้อ ๑.๕ (๑)

๕.๕ พันธบัตรรัฐบาลไทย

หลักประกันของตามข้อนี้ กรมจะคืนให้ผู้ประสงค์จะเสนอราคาหรือผู้ค้ำประกันภายใน ๑๕ วัน นับถัดจากวันที่ได้พิจารณาในเบื้องต้นเรียบร้อยแล้ว เว้นแต่ผู้มีสิทธิเสนอราคารายที่คัดเลือกไว้ซึ่งเสนอราคาต่ำสุดจะคืนให้ต่อเมื่อได้ทำสัญญาหรือข้อตกลง หรือเมื่อผู้มีสิทธิเสนอราคาได้พ้นจากข้อผูกพันแล้ว

การคืนหลักประกันของ ไม่ว่าในกรณีใด ๆ จะคืนให้โดยไม่มีดอกเบี้ย

๖. หลักเกณฑ์และสิทธิในการพิจารณาราคา

๖.๑ ในการประกวดราคาจ้างด้วยวิธีการทางอิเล็กทรอนิกส์นี้ กรมจะพิจารณาตัดสินด้วยราคารวม

๖.๒ หากผู้ประสงค์จะเสนอราคารายใดมีคุณสมบัติไม่ถูกต้องตามข้อ ๒ หรือยื่นหลักฐานการเสนอราคาไม่ถูกต้อง หรือไม่ครบถ้วนตามข้อ ๓ หรือยื่นเอกสารประกวดราคาจ้างด้วยวิธีการทางอิเล็กทรอนิกส์ไม่ถูกต้องตามข้อ ๔ แล้ว คณะกรรมการประกวดราคาจะไม่รับพิจารณาข้อเสนอของผู้ประสงค์จะเสนอราคารายนั้น เว้นแต่เป็นข้อผิดพลาด หรือผิดพลาดเพียงเล็กน้อย หรือผิดพลาดไปจากเงื่อนไขของเอกสารประกวดราคาจ้างด้วยวิธีการทางอิเล็กทรอนิกส์ในส่วนที่มีใช้สาระสำคัญ ทั้งนี้ เฉพาะในกรณีที่พิจารณาเห็นว่าจะเป็นการประโยชน์ต่อกรมเท่านั้น

๖.๓ กรมสงวนสิทธิไม่พิจารณาราคาของผู้ประสงค์จะเสนอราคาโดยไม่มี การผ่อนผันในกรณีดังต่อไปนี้

(๑) ไม่ปรากฏชื่อผู้ประสงค์จะเสนอราคารายนั้น ในบัญชีผู้รับเอกสารประกวดราคาจ้างด้วยวิธีการทางอิเล็กทรอนิกส์ หรือในหลักฐานการรับเอกสารประกวดราคาจ้างด้วยวิธีการทางอิเล็กทรอนิกส์ของกรม

(๒) เสนอรายละเอียดแตกต่างไปจากเงื่อนไขที่กำหนดในเอกสารประกวดราคาจ้างด้วยวิธีการทางอิเล็กทรอนิกส์ที่เป็นสาระสำคัญ หรือมีผลทำให้เกิดความได้เปรียบเสียเปรียบแก่ผู้ประสงค์จะเสนอราคารายอื่น

๖.๔ ในการตัดสินใจการประกวดราคา **จ้าง** ด้วยวิธีการทางอิเล็กทรอนิกส์หรือในการทำสัญญา คณะกรรมการประกวดราคา หรือกรมมีสิทธิให้ผู้ประสงค์จะเสนอราคาชี้แจงข้อเท็จจริง สภาพ ฐานะ หรือข้อเท็จจริงอื่นใดที่เกี่ยวข้องกับผู้ประสงค์จะเสนอราคาได้ กรมมีสิทธิที่จะไม่รับราคาหรือไม่ทำสัญญา หากหลักฐานดังกล่าวไม่มีความเหมาะสม หรือไม่ถูกต้อง

๖.๕ กรมทรงไว้ซึ่งสิทธิที่จะไม่รับราคาต่ำสุด หรือราคาหนึ่งราคาใด หรือราคาที่เสนอทั้งหมดก็ได้ และอาจพิจารณาเลือก **จ้าง** ในจำนวน หรือขนาด หรือเฉพาะรายการหนึ่งรายการใด หรืออาจจะยกเลิกการประกวดราคา **จ้าง** ด้วยวิธีการทางอิเล็กทรอนิกส์ โดยไม่พิจารณาจัด **จ้าง** เลยก็ได้ สุดแต่จะพิจารณา ทั้งนี้ เพื่อประโยชน์ของทางราชการเป็นสำคัญ และให้ถือว่าการตัดสินใจของกรมเป็นเด็ดขาด ผู้ประสงค์จะเสนอราคา หรือผู้มีสิทธิเสนอราคาจะเรียกร้องค่าเสียหายใดๆ มิได้ รวมทั้งกรมจะพิจารณายกเลิกการประกวดราคา **จ้าง** ด้วยวิธีการทางอิเล็กทรอนิกส์ และลงโทษผู้มีสิทธิเสนอราคาเป็นผู้ทำงาน ไม่ว่าจะเป็นผู้มีสิทธิเสนอราคาที่ได้รับ การคัดเลือกหรือไม่ก็ตาม หากมีเหตุที่เชื่อได้ว่าการเสนอราคากระทำการโดยไม่สุจริต เช่น การเสนอเอกสารอันเป็นเท็จ หรือใช้ชื่อบุคคลธรรมดา หรือนิติบุคคลอื่นมาเสนอราคาแทน เป็นต้น

๖.๖ ในกรณีที่ปรากฏข้อเท็จจริงภายหลังจากการประกวดราคา **จ้าง** ด้วยวิธีการทางอิเล็กทรอนิกส์ว่า ผู้ประสงค์จะเสนอราคาที่ได้รับการคัดเลือกเป็นผู้มีสิทธิเสนอราคาที่มีผลประโยชน์ร่วมกันกับผู้มีสิทธิเสนอราคารายอื่น หรือเป็นผู้มีผลประโยชน์ร่วมกันระหว่างผู้มีสิทธิเสนอราคากับผู้ให้บริการตลาดกลางอิเล็กทรอนิกส์ ณ วันประกาศประกวดราคา **จ้าง** ด้วยวิธีการทางอิเล็กทรอนิกส์ หรือเป็นผู้มีสิทธิเสนอราคา ที่กระทำการอันเป็นการขัดขวางการแข่งขันราคาอย่างเป็นธรรม ตามข้อ ๑.๖ กรมมีอำนาจที่จะตัดรายชื่อผู้มีสิทธิเสนอราคาดังกล่าว และกรมจะพิจารณาลงโทษผู้มีสิทธิเสนอราคารายนั้นเป็นผู้ทำงาน

๗. การทำสัญญาจ้าง

๗.๑ ผู้ชนะการประกวดราคา **จ้าง** ด้วยวิธีการทางอิเล็กทรอนิกส์ (**ผู้รับจ้าง**) จะต้องทำสัญญาจ้างตามแบบสัญญา ดังระบุในข้อ ๑.๔ กับกรมภายใน ๕ วัน นับถัดจากวันที่ได้รับแจ้งและจะต้องวางหลักประกันสัญญาเป็นจำนวนเงินเท่ากับ ร้อยละ ๕ ของราคา **ค่าจ้าง** ที่ประกวดราคา **จ้าง** ด้วยวิธีการทางอิเล็กทรอนิกส์ได้ให้กรมยึดถือไว้ในขณะทำสัญญา โดยใช้หลักประกันอย่างหนึ่งอย่างใดดังต่อไปนี้

(๑) เงินสด

(๒) เช็คที่ธนาคารส่งจ่ายให้แก่กรม โดยเป็นเช็คลงวันที่ทำสัญญาหรือก่อนหน้านั้นไม่เกิน ๓ วันทำการของทางราชการ

(๓) หนังสือค้ำประกันของธนาคารภายในประเทศ ตามแบบหนังสือค้ำประกัน ดังระบุในข้อ ๑.๕ (๒)

(๔) หนังสือค้ำประกันของบริษัทเงินทุน หรือบริษัทเงินทุนหลักทรัพย์ที่ได้รับอนุญาตให้ประกอบกิจการเงินทุนเพื่อการพาณิชย์และประกอบธุรกิจค้ำประกัน ตามประกาศของธนาคารแห่งประเทศไทย ซึ่งได้แจ้งเวียนชื่อให้ส่วนราชการต่าง ๆ ทราบแล้ว โดยอนุโลมให้ใช้ตามแบบหนังสือค้ำประกัน ดังระบุในข้อ ๑.๕ (๒)

(๕) พันธบัตรรัฐบาลไทย

หลักประกันนี้จะคืนให้โดยไม่มีดอกเบี้ยภายใน ๑๕ วัน นับถัดจากวันที่คู่สัญญาพ้นจากข้อผูกพันตามสัญญา **จ้าง** แล้ว

๘. ค่าจ้างและการจ่ายเงิน

กรมจะจ่ายเงินค่าจ้างให้แก่ผู้รับจ้าง เมื่อผู้รับจ้างได้ปฏิบัติงานตามสัญญาเสร็จเรียบร้อยแล้ว และคณะกรรมการตรวจรับพัสดุที่กรมแต่งตั้งได้ทำการตรวจรับเป็นการถูกต้องครบถ้วนตามสัญญา

๙. อัตราค่าปรับ

ค่าปรับตามแบบสัญญา **จ้าง** ข้อ ๑๗ จะกำหนดในอัตราร้อยละ ๐.๑๐ ของค่าจ้างตามสัญญาต่อวัน

๑๐. การรับประกันความชำรุดบกพร่อง

ผู้ชนะการประกวดราคาจ้างด้วยวิธีการทางอิเล็กทรอนิกส์ ซึ่งได้ทำข้อตกลงเป็นหนังสือหรือทำสัญญาจ้างตามแบบดั่งระบุในข้อ ๑.๔ แล้วแต่กรณี จะต้องรับประกันความเสียหายอันเนื่องมาจากการใช้งานตามปกติภายในระยะเวลาไม่น้อยกว่า ๑ ปี นับถัดจากวันที่คณะกรรมการตรวจรับพัสดุทำการตรวจรับงานเสร็จสิ้นสมบูรณ์แล้ว โดยผู้รับจ้างต้องจัดการซ่อมแซมแก้ไขให้ใช้งานได้ดังเดิม ภายใน ๓๐ วัน นับถัดจากวันที่ได้รับแจ้งความชำรุดบกพร่อง

๑๑. ข้อสงวนสิทธิในการเสนอราคาและอื่น ๆ

๑๑.๑ เมื่อกรมได้คัดเลือกผู้มีสิทธิเสนอราคารายใดให้เป็นผู้รับจ้าง และได้ตกลงจ้างตามการประกวดราคาจ้างด้วยวิธีการทางอิเล็กทรอนิกส์แล้ว ถ้าผู้รับจ้างจะต้องส่งหรือนำสิ่งของดังกล่าวเข้ามาจากต่างประเทศ และของนั้นต้องนำเข้ามาโดยทางเรือในเส้นทางที่มีเรือไทยเดินอยู่ และสามารถให้บริการรับขนได้ตามที่รัฐมนตรีว่าการกระทรวงคมนาคมประกาศกำหนด ผู้มีสิทธิเสนอราคาซึ่งเป็นผู้รับจ้างจะต้องปฏิบัติตามกฎหมายว่าด้วยการส่งเสริมการพาณิชย์ ดังนี้

(๑) แจ้งการส่งหรือนำสิ่งของดังกล่าวเข้ามาจากต่างประเทศต่อกรมเจ้าท่า ภายใน ๗ วัน นับตั้งแต่วันที่ผู้รับจ้างส่ง หรือซื้อของจากต่างประเทศ เว้นแต่เป็นของที่รัฐมนตรีว่าการกระทรวงคมนาคมประกาศยกเว้นให้บรรทุกโดยเรืออื่นได้

(๒) จัดการให้สิ่งของดังกล่าวบรรทุกโดยเรือไทย หรือเรือที่มีสิทธิเช่นเดียวกับเรือไทยจากต่างประเทศมายังประเทศไทย เว้นแต่จะได้รับอนุญาตจากกรมเจ้าท่าให้บรรทุกสิ่งของนั้น โดยเรืออื่นที่มีใช้เรือไทย ซึ่งจะต้องได้รับอนุญาตเช่นนั้นก่อนบรรทุกของลงเรืออื่น หรือเป็นของที่รัฐมนตรีว่าการกระทรวงคมนาคมประกาศยกเว้นให้บรรทุกของลงเรืออื่น

(๓) ในกรณีที่ไม่มีปฏิบัติตาม (๑) หรือ (๒) ผู้ขายจะต้องรับผิดชอบตามกฎหมายว่าด้วยการส่งเสริมการพาณิชย์

๑๑.๒ ผู้ประสงค์จะเสนอราคาซึ่งได้ยื่นเอกสารประกวดราคาด้วยวิธีการทางอิเล็กทรอนิกส์ต่อกรมฯ แล้ว จะถอนตัวออกจากการประกวดราคาฯ มิได้ และเมื่อได้รับการคัดเลือกให้เป็นผู้มีสิทธิเสนอราคาแล้ว ต้องเข้าร่วมเสนอราคาด้วยวิธีการทางอิเล็กทรอนิกส์ตามเงื่อนไขที่กำหนดใน ข้อ ๔.๗ (๔) (๕) (๖) และ (๗) มิฉะนั้น กรมจะริบหลักประกันของจำนวนร้อยละ ๒.๕ ของวงเงินที่จัดหาทันที และอาจพิจารณาเรียกร้องให้ชดใช้ความเสียหายอื่น (ถ้ามี) รวมทั้งอาจพิจารณาให้เป็นผู้ที่ทำงานได้ หากมีพฤติกรรมเป็นการขัดขวางการแข่งขันราคาอย่างเป็นธรรม

๑๑.๓ ผู้มีสิทธิเสนอราคาซึ่งกรมได้คัดเลือกแล้ว ไม่ไปทำสัญญาหรือข้อตกลงภายในเวลาที่ทางราชการกำหนดดั่งระบุไว้ในข้อ ๗ กรมจะริบหลักประกันของ หรือเรียกร้องจากผู้ออกหนังสือค้ำประกันของทันที และอาจพิจารณาเรียกร้องให้ชดใช้ความเสียหายอื่น (ถ้ามี) รวมทั้งจะพิจารณาให้เป็นผู้ที่ทำงานตามระเบียบของทางราชการ

๑๑.๔ กรมสงวนสิทธิ์ที่จะแก้ไขเพิ่มเติมเงื่อนไขหรือข้อกำหนดในแบบสัญญาให้เป็นไปตามความเห็นของสำนักงานอัยการสูงสุด (ถ้ามี)

หมายเหตุ

ผู้ประสงค์จะเสนอราคา หมายถึง ผู้ชายหรือผู้รับจ้าง ที่เข้ารับการคัดเลือกจากหน่วยงานที่จะจัดหาพัสดุ เพื่อเป็นผู้มีสิทธิเสนอราคา

ผู้มีสิทธิเสนอราคา หมายถึง ผู้ประสงค์จะเสนอราคาที่ได้รับการคัดเลือกจากหน่วยงานที่จะจัดหาพัสดุ ให้เป็นผู้มีสิทธิเสนอราคาด้วยวิธีการทางอิเล็กทรอนิกส์

การนับระยะเวลาค้ำประกันของตามข้อ ๕ ให้หน่วยงานที่จัดหาพัสดุนับเป็น ๒ ช่วงเวลาติดต่อกัน คือ ช่วงแรก ตั้งแต่วันยื่นซองข้อเสนอด้านเทคนิคจนถึงวันยื่นยื่นราคาสุดท้าย (วันเสนอราคา) และนับต่อเนื่องกันในช่วงที่สอง คือ ตั้งแต่วันถัดจากวันยื่นยื่นราคาสุดท้าย จนถึงวันสิ้นสุดการยื่นราคา ตัวอย่างเช่น กำหนดวันยื่นซองข้อเสนอด้านเทคนิค วันที่ ๑ เมษายน ๒๕๔๙ กำหนดวันเสนอราคาวันที่ ๒๐ เมษายน ๒๕๔๙ และกำหนดยื่นราคา ๓๐ วัน นับแต่วันยื่นยื่นราคาสุดท้าย การนับระยะเวลาค้ำประกันของคือ วันที่ ๑ เมษายน ๒๕๔๙ จนถึงวันที่ ๒๐ เมษายน ๒๕๔๙ และนับต่อเนื่องในช่วงที่สองให้เริ่มนับตั้งแต่วันที่ ๒๑ เมษายน ๒๕๔๙ จนถึงวันที่ ๒๐ พฤษภาคม ๒๕๔๙ (รวม ๓๐ วัน) ดังนั้น ระยะเวลาการนับหลักประกันของคือ ตั้งแต่วันที่ ๑ เมษายน ๒๕๔๙ จนถึงวันที่ ๒๐ พฤษภาคม ๒๕๔๙

การใช้ดุลพินิจตามเงื่อนไขที่กำหนด ข้อ ๖.๕ หน่วยงานจะต้องใช้ดุลพินิจโดยชอบด้วยกฎหมาย ระเบียบที่เกี่ยวข้อง ประกอบกับต้องมีหลักฐานและข้อเท็จจริงที่ชัดเจนโดยปราศจากข้อโต้แย้งในด้านคุณภาพ คุณสมบัติทางเทคนิค หรือเหตุอื่นใดว่า สินค้า บริการ งานจ้างดังกล่าวไม่เป็นประโยชน์ต่อทางราชการ หรือมีหลักฐานและข้อเท็จจริงชัดเจนที่เชื่อได้ว่าการเสนอราคากระทำการโดยสุจริต

สำหรับเงื่อนไขคุณสมบัติของผู้เสนอราคา ตามข้อ ๒.๖ - ๒.๘ เป็นไปตามแนวทางที่คณะกรรมการ ป.ป.ช. กำหนด

การเสนอราคาขั้นต่ำ (Minimum Bid) ให้หน่วยงานที่จัดหาพัสดุดำเนินการเสนอราคาขั้นต่ำแต่ละครั้งในอัตราร้อยละ ๐.๒ ของราคาสูงสุดของการประกวดราคาด้วยวิธีการทางอิเล็กทรอนิกส์ หากคำนวณแล้วมีเศษของหลักหน่วยนับใดๆ ให้ปัดเศษดังกล่าวเป็นหน่วยนับนั้น โดยไม่ต้องมีเศษของแต่ละหน่วยนับ เพื่อความชัดเจน และป้องกันความผิดพลาดในการเสนอราคาขั้นต่ำแต่ละครั้งเช่น กรณีราคาสูงสุดของการประกวดราคา ๑๕๕,๖๕๗,๐๐๐ บาท คำนวณร้อยละ ๐.๒ ได้เท่ากับ ๓๑๑,๓๑๔ บาท ให้กำหนดการเสนอราคาขั้นต่ำ (Minimum Bid) ไม่น้อยกว่าครั้งละ ๓๐๐,๐๐๐ บาท ราคาสูงสุดของการประกวดราคา ๔๔,๕๖๗,๕๐๐ บาท คำนวณร้อยละ ๐.๒ ได้เท่ากับ ๘๙,๑๓๕ บาท ให้กำหนดการเสนอราคาขั้นต่ำ (Minimum Bid) ไม่น้อยกว่าครั้งละ ๘๐,๐๐๐ บาท ราคาสูงสุดของการประกวดราคา ๗,๗๘๙,๐๐๐ บาท คำนวณร้อยละ ๐.๒ ได้เท่ากับ ๑๕,๕๗๘ บาท ให้กำหนดการเสนอราคาขั้นต่ำ (Minimum Bid) ไม่น้อยกว่าครั้งละ ๑๐,๐๐๐ บาท ทั้งนี้ ผู้เสนอราคาสามารถเสนอราคาขั้นต่ำสูงกว่าราคาขั้นต่ำที่กำหนดได้ เช่น กรณีกำหนดการเสนอราคาขั้นต่ำ (Minimum Bid) ไม่น้อยกว่าครั้งละ ๓๐๐,๐๐๐ บาท ผู้เสนอราคาสามารถเสนอราคาได้ครั้งละมากกว่า ๓๐๐,๐๐๐ บาท ได้ และการเสนอราคาครั้งถัดๆ ไป ต้องเสนอราคาตามที่กำหนดจากราคาครั้งสุดท้ายที่เสนอแล้ว สำหรับกรณีการจัดหาพัสดุที่หน่วยงานที่จัดหาพัสดุกำหนดให้เสนอราคาในลักษณะการเสนอราคาต่อหน่วย เห็นควรให้หน่วยงานกำหนดให้เสนอราคาและพิจารณาในลักษณะการเสนอราคารวม เพื่อให้สามารถปฏิบัติตามหลักเกณฑ์ดังกล่าวข้างต้นได้

รายละเอียดคุณลักษณะเฉพาะและขอบเขตของงาน (Terms of Reference: TOR)

การประกวดราคาซื้อภาชนะบรรจุเหรียญ (กรงเหล็ก) จำนวน ๓๑๐ อัน

๑. ความเป็นมา กรมธนารักษ์มีภารกิจในการผลิต นำออกใช้ และรับแลกคืนเหรียญกษาปณ์ทุกชนิดราคา ให้มีเหรียญกษาปณ์หมุนเวียนเพียงพอต่อความต้องการในระบบเศรษฐกิจ ซึ่งต้องใช้ภาชนะบรรจุเหรียญ สำหรับบรรจุและขนย้ายเหรียญกษาปณ์ภายในอาคารของสำนักบริหารเงินตรา และนำส่งเข้าห้องมั่นคง ทุกวันราชการ จึงมีความจำเป็นต้องใช้ภาชนะบรรจุเหรียญ (กรงเหล็ก) สำหรับบรรจุเหรียญกษาปณ์ ทุกชนิดราคา
๒. วัตถุประสงค์ เพื่อใช้สำหรับบรรจุเหรียญกษาปณ์หมุนเวียนชนิดราคาต่าง ๆ
๓. คุณสมบัติของผู้เสนอราคา
 - ๓.๑ เป็นนิติบุคคลตามกฎหมาย
 - ๓.๒ เป็นผู้มีอาชีพรับจ้างงานที่ประกวดราคาจ้างเหมาด้วยวิธีการอิเล็กทรอนิกส์
 - ๓.๓ ไม่เป็นผู้ที่ถูกระบุชื่อไว้ในบัญชีรายชื่อผู้ทำงานของทางราชการ และได้แจ้งเวียนชื่อแล้ว หรือไม่ เป็นผู้ที่ได้รับผลของการสั่งให้เป็นนิติบุคคลอื่นเป็นผู้ทำงานตามระเบียบของทางราชการ
 - ๓.๔ ไม่เป็นผู้มีผลประโยชน์ร่วมกันกับผู้เสนอราคารายอื่น และ/หรือต้องไม่เป็นผู้มีผลประโยชน์ ร่วมกันระหว่างผู้เสนอราคากับผู้ให้บริการตลาดกลางอิเล็กทรอนิกส์ ณ วันประกาศประกวด ราคาจ้างเหมาด้วยวิธีการทางอิเล็กทรอนิกส์ หรือไม่เป็นผู้กระทำการอันเป็นการขัดขวางการ แข่งขันราคาอย่างเป็นธรรมในการประกวดราคาจ้างเหมาด้วยวิธีการทางอิเล็กทรอนิกส์ครั้งนี้
 - ๓.๕ ไม่เป็นผู้ได้รับเอกสิทธิ์หรือความคุ้มกัน ซึ่งอาจปฏิเสธไม่ยอมขึ้นศาลไทย เว้นแต่รัฐบาลของ ผู้เสนอราคาได้มีคำสั่งให้สละสิทธิ์และความคุ้มกันเช่นนั้น
 - ๓.๖ บุคคลหรือนิติบุคคลที่จะเข้าเป็นคู่สัญญาต้องไม่อยู่ในฐานะเป็นผู้ไม่แสดงบัญชีรายรับรายจ่าย หรือแสดงบัญชีรายรับรายจ่ายไม่ถูกต้องครบถ้วนในสาระสำคัญ
 - ๓.๗ บุคคลหรือนิติบุคคลที่จะเข้าเป็นคู่สัญญากับหน่วยงานภาครัฐซึ่งได้ดำเนินการจัดซื้อจัดจ้างด้วย ระบบอิเล็กทรอนิกส์ (e-Government Procurement :e-GP) ต้องลงทะเบียนในระบบ อิเล็กทรอนิกส์ของกรมบัญชีกลางที่เว็บไซต์ศูนย์ข้อมูลจัดซื้อจัดจ้างภาครัฐ
 - ๓.๘ คู่สัญญาต้องรับและจ่ายเงินผ่านบัญชีธนาคาร เว้นแต่การจ่ายเงินแต่ละครั้งซึ่งมี มูลค่าไม่เกิน สามหมื่นบาทคู่สัญญาอาจจ่ายเป็นเงินสดได้
๔. คุณลักษณะเฉพาะ มีคุณสมบัติเทียบเท่าหรือดีกว่าตัวอย่างของกรมธนารักษ์ และตามรายละเอียดดังนี้
 - ๔.๑ โครงสร้างทำด้วยเหล็กฉาก
 - ๔.๒ พื้นทำด้วยสแตนเลส
 - ๔.๓ สามารถเคลื่อนย้ายได้โดยใช้รถยก
 - ๔.๔ สามารถวางซ้อนได้ไม่น้อยกว่า ๔ ชั้น เมื่อไม่ได้บรรจุเหรียญ และวางซ้อนได้ไม่น้อยกว่า ๒ ชั้น เมื่อแต่ละอันบรรจุเหรียญน้ำหนักสุทธิไม่น้อยกว่า ๘๕๐ กิโลกรัม
 - ๔.๕ มีขนาดความกว้าง ๖๖๐ ± ๕ มม. ยาว ๑,๑๐๐ ± ๕ มม. สูง ๖๖๐ ± ๕ มม.
 - ๔.๖ รูปทรง การเปิด-ปิด ประเภทของวัสดุและลักษณะอื่นๆ เป็นไปตามแบบแนบท้ายนี้ ความคลาดเคลื่อนของขนาดวัสดุ ± ๐.๕ มม. ของขนาดต่างๆ ที่ไม่ได้ระบุในแบบ ± ๕ มม.
 - ๔.๗ สามารถบรรจุน้ำหนักสุทธิไม่น้อยกว่า ๘๕๐ กิโลกรัม
 - ๔.๘ เหล็กโครงสร้างให้พื้นสีรองพื้นชนิดกันสนิมก่อนพ่นสีจริง (สีเทา) ให้พื้นสีตามรายละเอียดการใช้ งานที่ระบุไว้ของสีนั้นๆ

๔.๙ รอยเชื่อมต่อไม่เกิด UNDERCUT หรือ OVERLAP หรือข้อบกพร่องอื่นที่ทำให้เกิดความ
แข็งแรงของแนวเชื่อมลดลง

๔.๑๐ การยึดตาข่ายกับโครงเหล็กใช้การเชื่อมประกอบและตาข่ายต้องไม่มีการเชื่อมต่อกัน

๔.๑๑ สามารถทนการกระแทกที่ความสูง ๑๕ ซม. จากพื้นโดยไม่ทำให้ภาชนะบรรจุเหรียญเสียรูปทรง

๕. รายละเอียดอื่น ๆ

๕.๑ วัสดุที่ใช้ผลิตต้องเป็นของใหม่ ไม่เคยใช้งานมาก่อน

๕.๒ ผู้สนใจเสนอราคาสามารถดูตัวอย่างภาชนะบรรจุเหรียญ พร้อมรับฟังคำชี้แจงในวัน เวลาที่ทาง
ราชการกำหนด

๕.๓ ก่อนการผลิตจริง ผู้รับจ้างต้องจัดทำตัวอย่างจำนวน ๑ อัน ให้คณะกรรมการตรวจรับตรวจสอบ
ความถูกต้องก่อนภายใน ๓๐ วัน นับถัดจากวันทำสัญญา

๕.๔ ผู้รับจ้างต้องรับประกันความเสียหายอันเนื่องมาจากการใช้งานตามปกติเป็นระยะเวลา
ไม่น้อยกว่า ๑ ปี นับถัดจากวันรับมอบ

๖. กำหนดส่งมอบ ภายใน ๑๒๐ วัน นับถัดจากวันลงนามในสัญญา ณ สำนักบริหารเงินตรา
ณ โรงกษาปณ์ ถนนพหลโยธิน ตำบลคลองหนึ่ง อำเภอคลองหลวง จังหวัดปทุมธานี

๗. วงเงินในการจัดหา

ภายในวงเงินประมาณ ๓,๔๒๐,๐๐๐.- บาท (สามล้านสี่แสนสองหมื่นบาทถ้วน) และในการเสนอราคา
ผู้เสนอราคาต้องเสนอลดราคาขั้นต่ำ (Minimum Bid) ไม่น้อยกว่า ๖,๐๐๐ บาท จากราคาสูงสุดของการ
ประกวดราคาและการเสนอลดราคาครั้งถัดๆ ไปต้องเสนอลดราคาครั้งละไม่น้อยกว่า ๖,๐๐๐ บาท จาก
ราคาครั้งสุดท้ายที่เสนอลดแล้ว

๘. การเสนอแนะวิจารณ์ หรือแสดงความคิดเห็น

ผู้สนใจให้ข้อวิจารณ์ เสนอแนะ หรือแสดงความคิดเห็น เกี่ยวกับร่างขอบเขตของงานนี้ ต้องแสดง
ความคิดเห็นเป็นลายลักษณ์อักษร หรือทางเว็บไซต์ โดยเปิดเผยตัวที่ทางไปรษณีย์ตอบรับด่วนพิเศษ
(EMS) ส่งไปที่สำนักการคลัง กรมธนารักษ์ ถนนพระราม ๖ แขวงสามเสนใน เขตพญาไท กรุงเทพฯ
๑๐๔๐๐ และทางเว็บไซต์ โดยระบุชื่อผู้แสดงความคิดเห็นได้ที่ E-Mail Address : sup@treasury.go.th
และ sup.trd@treasury.mail.go.th

แผ่นที่ ๑

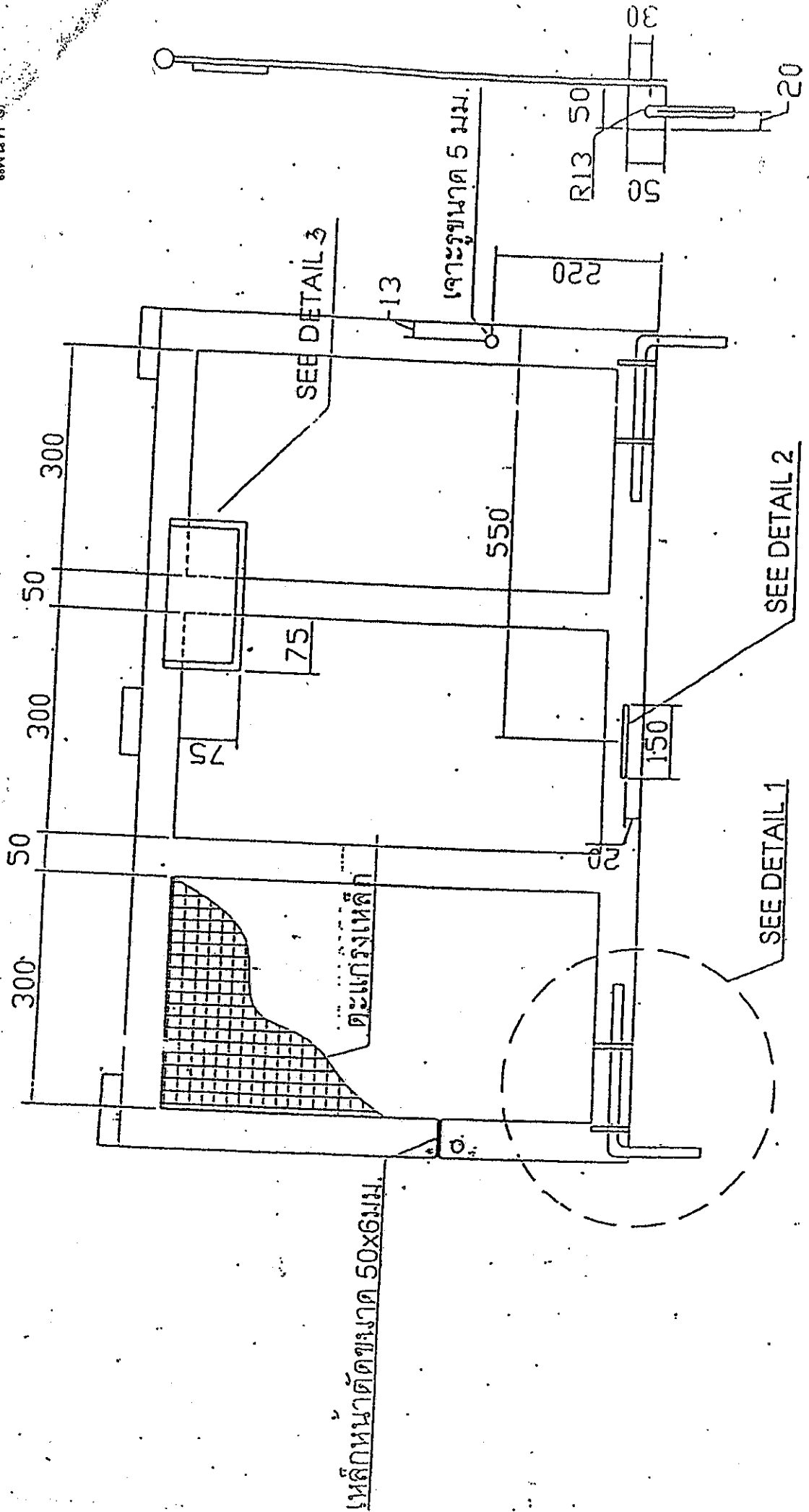

ฝาเปิดคานหนา

แบบที่ ๑๖

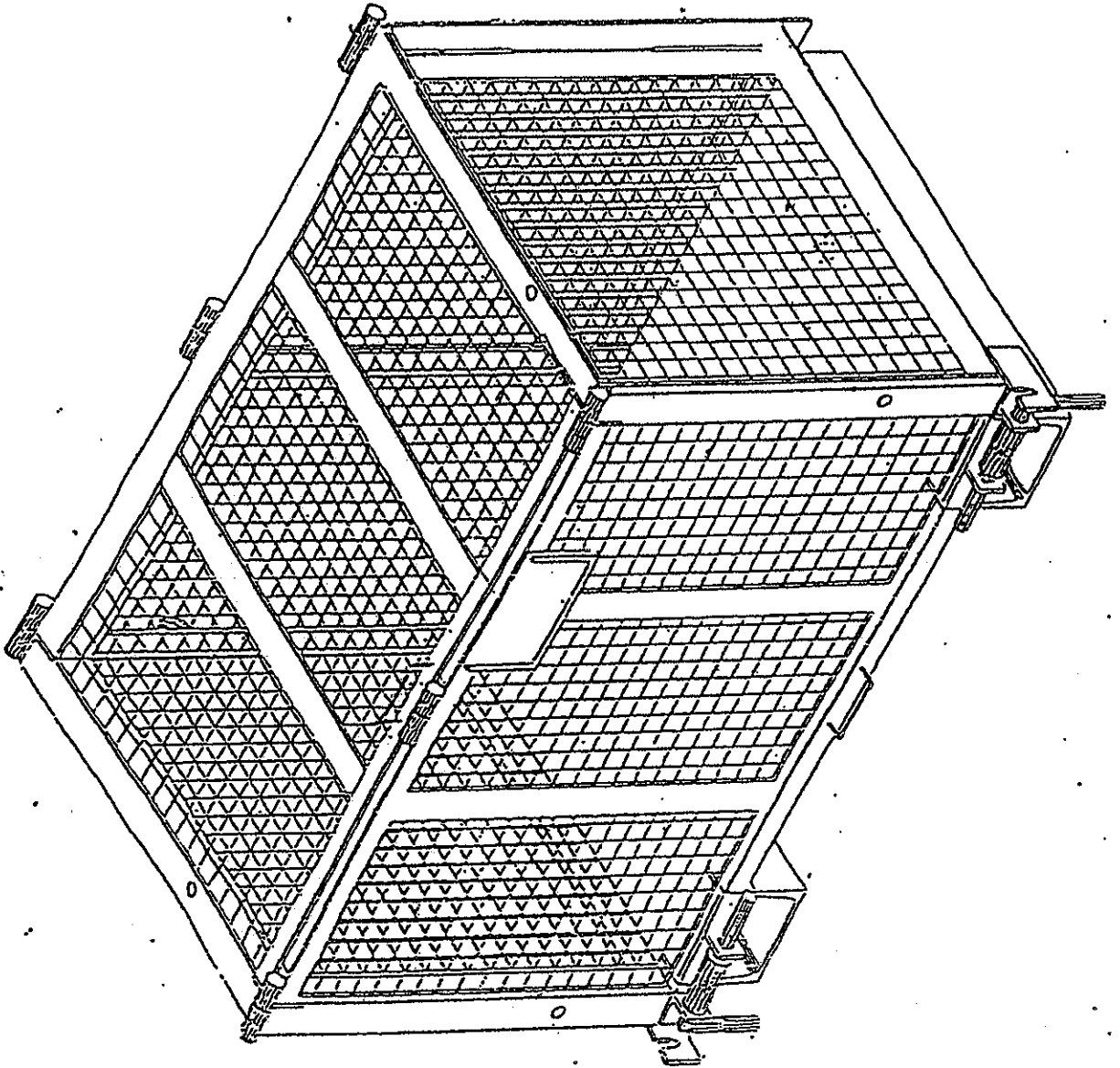

ภาพแบบกรงสัตว์

แบบที่ ๓

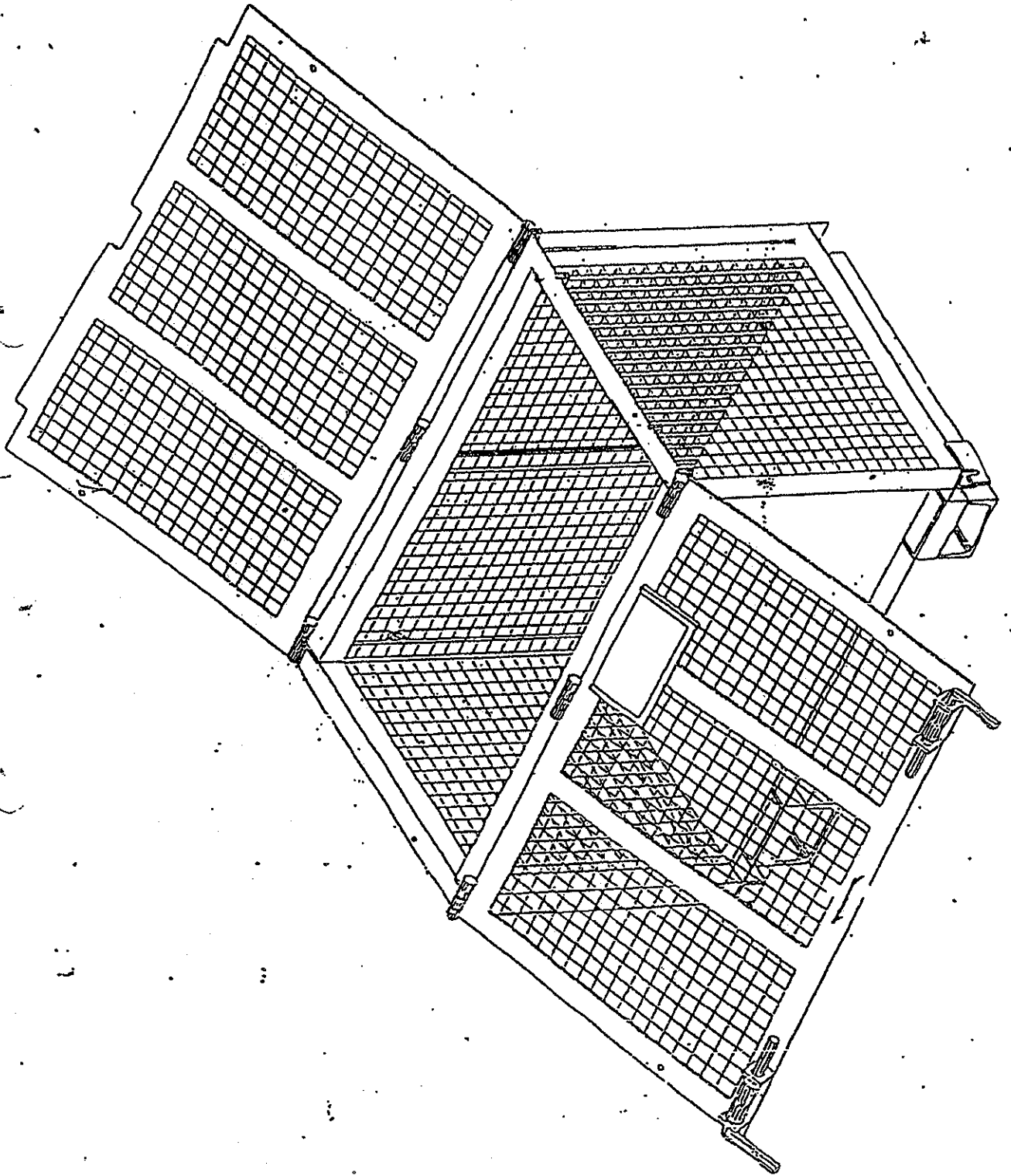

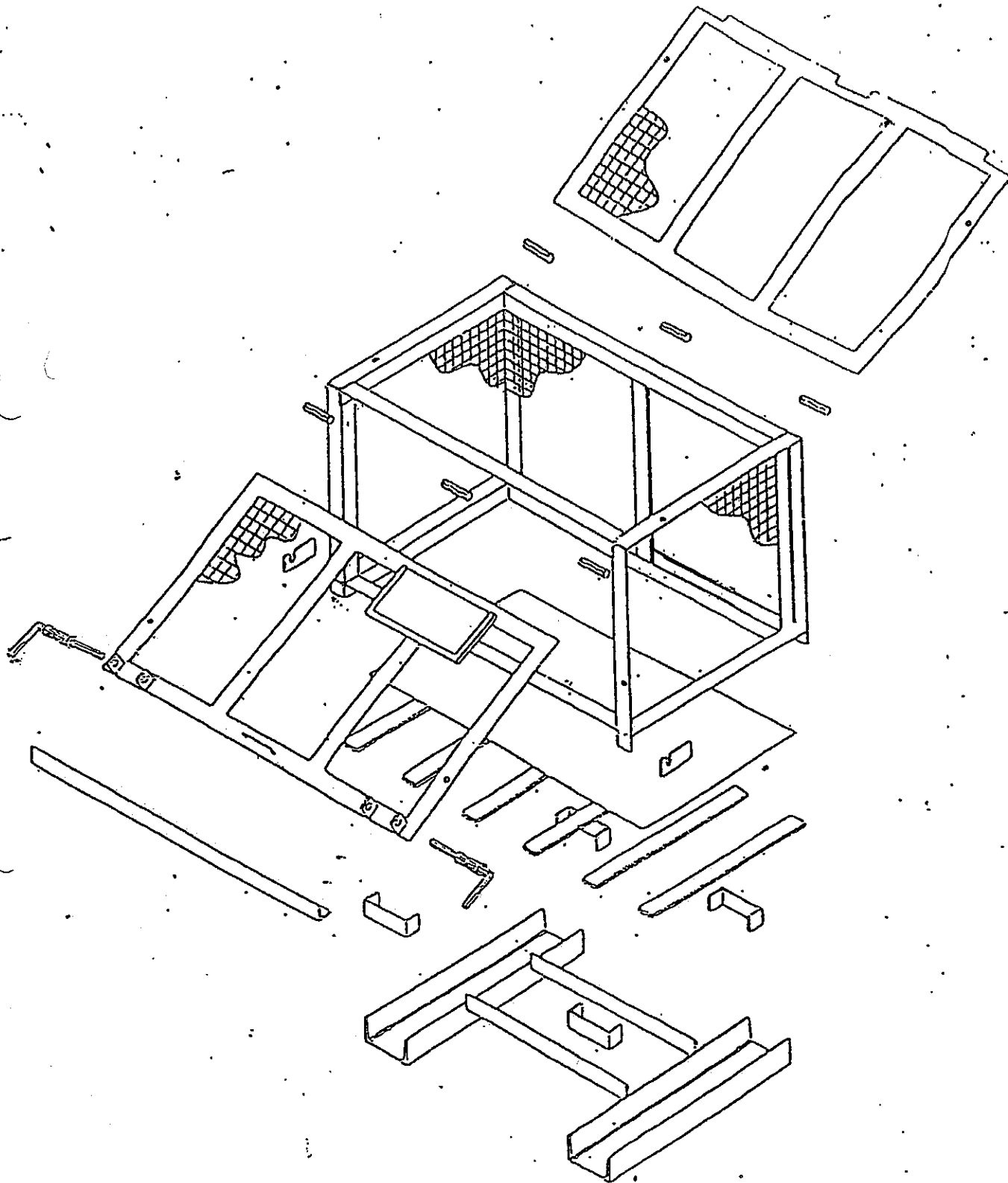

ภาพแสดงรายละเอียดส่วนประกอบ

แผ่นที่ ๕

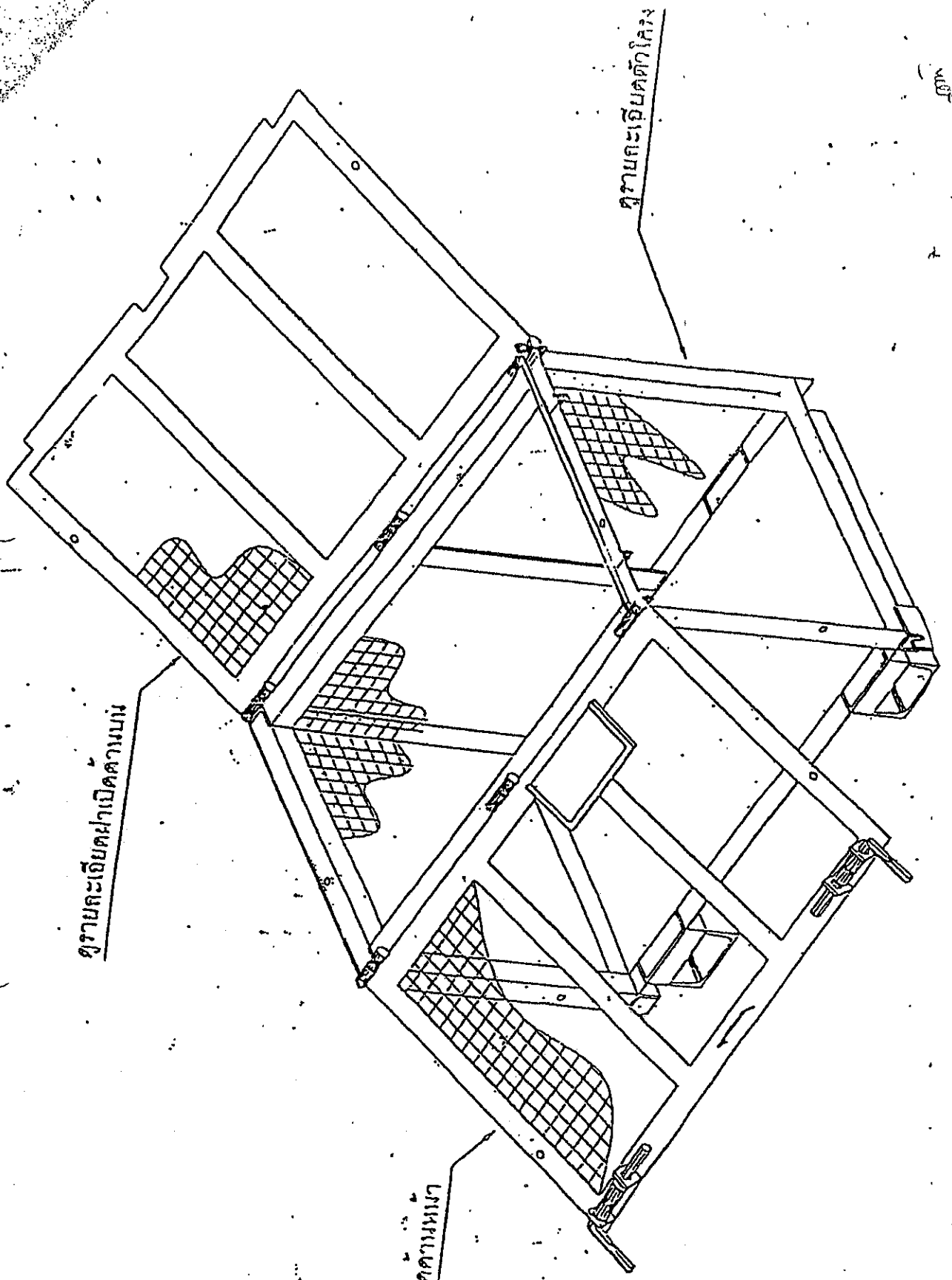

ขุวามกะเจียมคักโกว

ขุวามกะเจียมคักคานบะ

ขุวามกะเจียมคักคานหมาก

แผนที่ที่ ๗

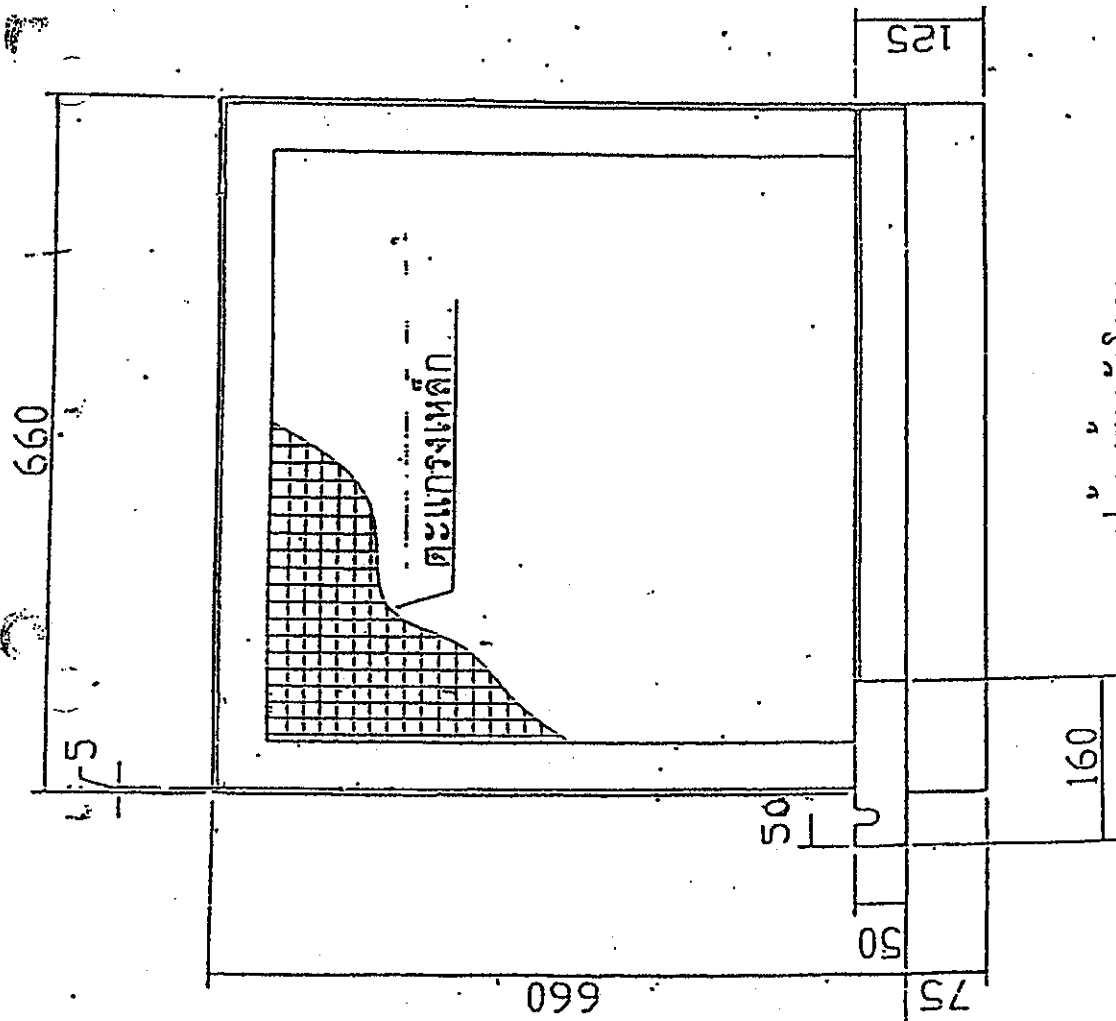

รูปด้านข้างตัวโคง

แผ่นที่ ๘

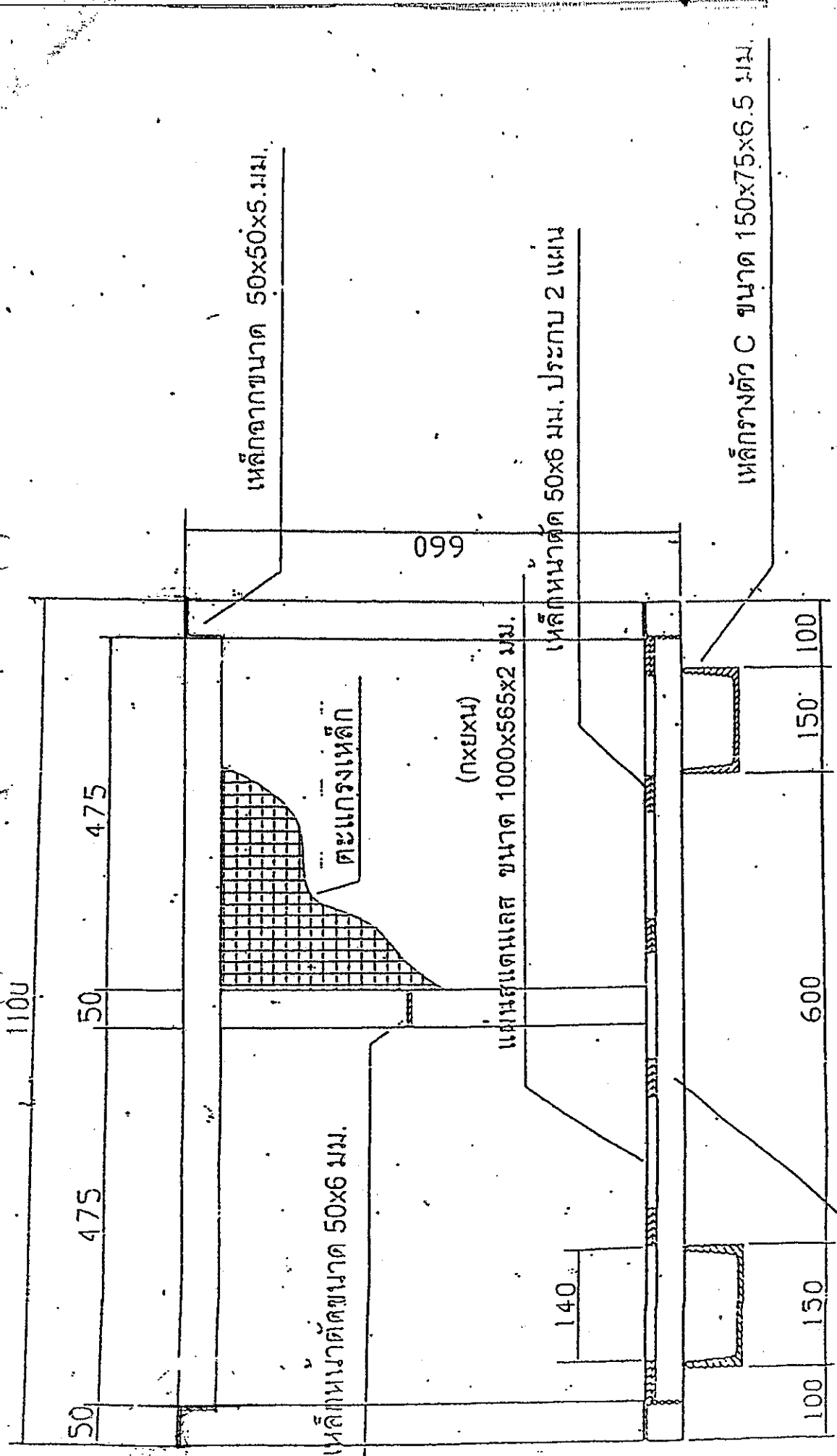

เหล็กหน้าตัด 38x4.5 มม.

แผ่นที่ ๙

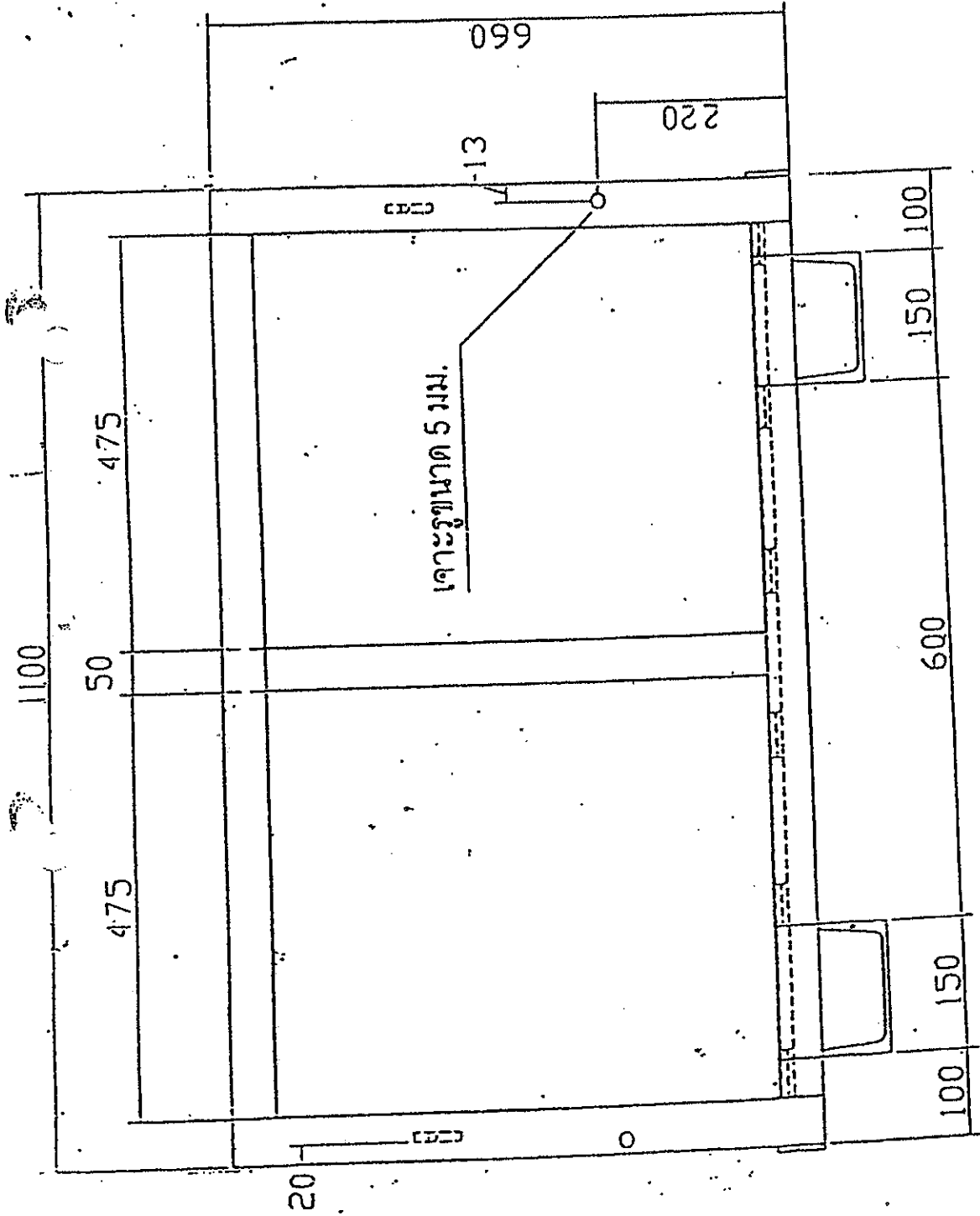

รูปด้านหน้าตัวโครง

แผ่นที่ ๑๐

เหล็กขนาดหน้าตัก 38x4.5 มม.

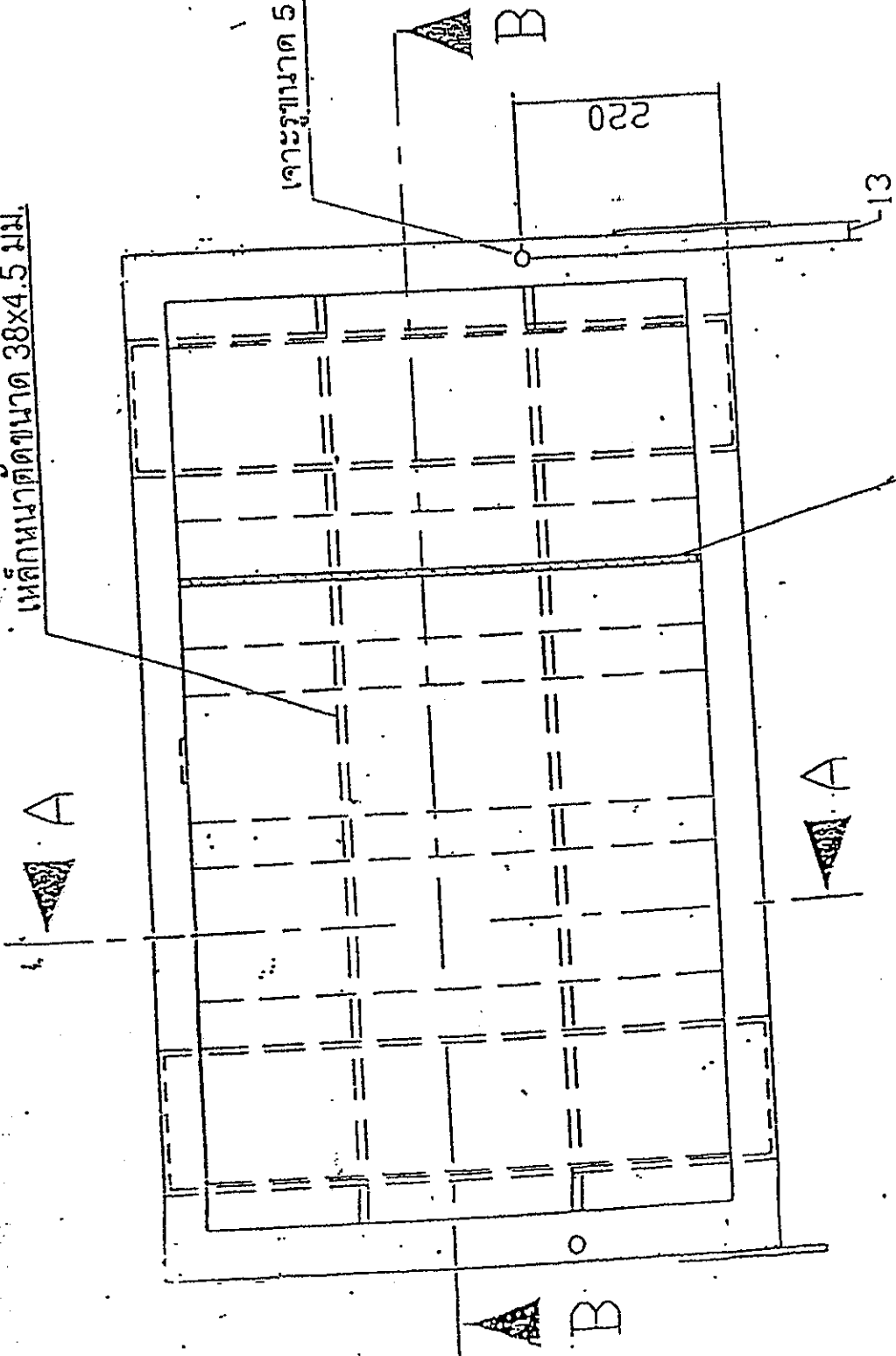

เจาะรูขนาด 5 มม.

220

L13

แผ่นสแตนเลส ขนาด 1000x565x2 มม.

รูปตามแนวลัดโครง

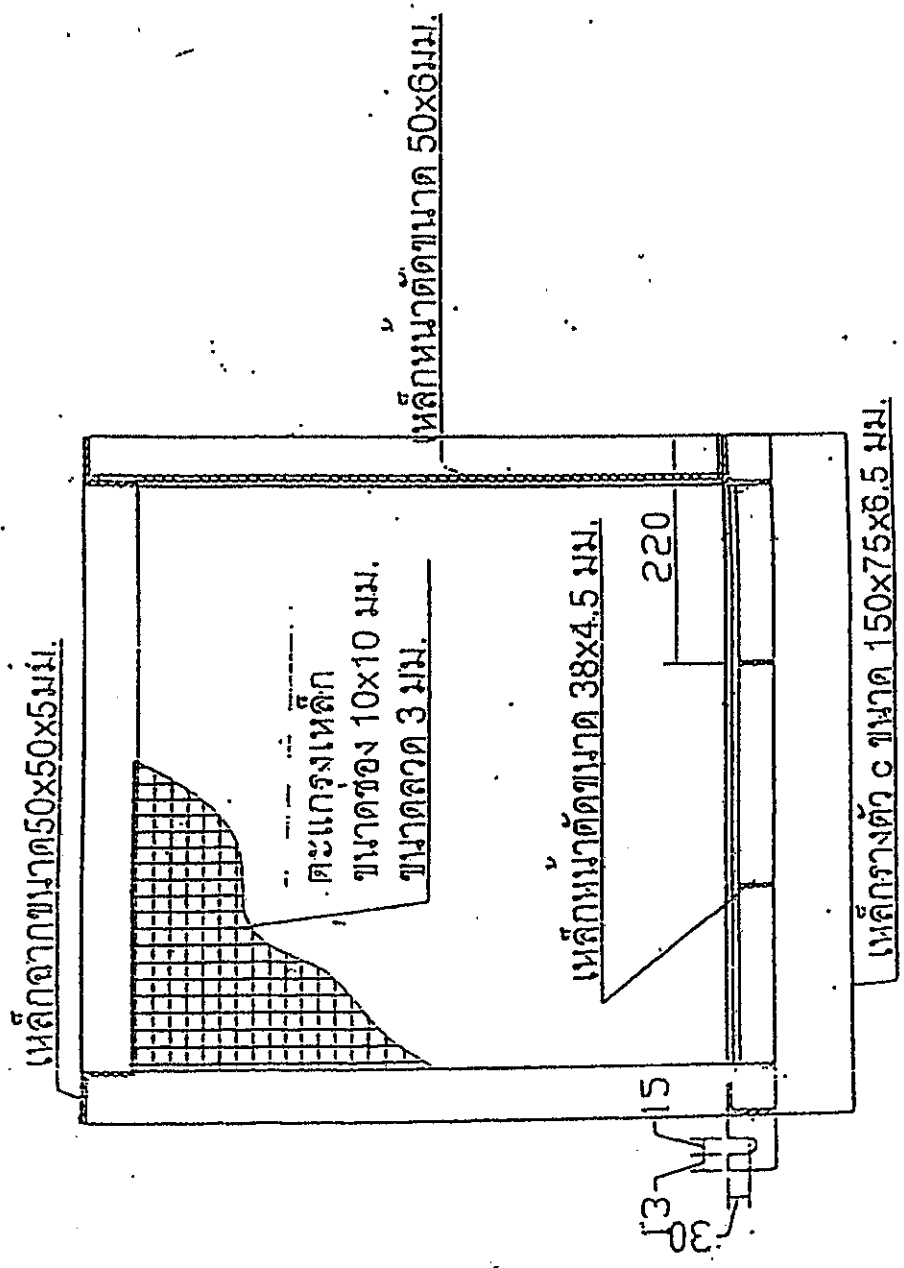

แผ่นที่ ๑๒

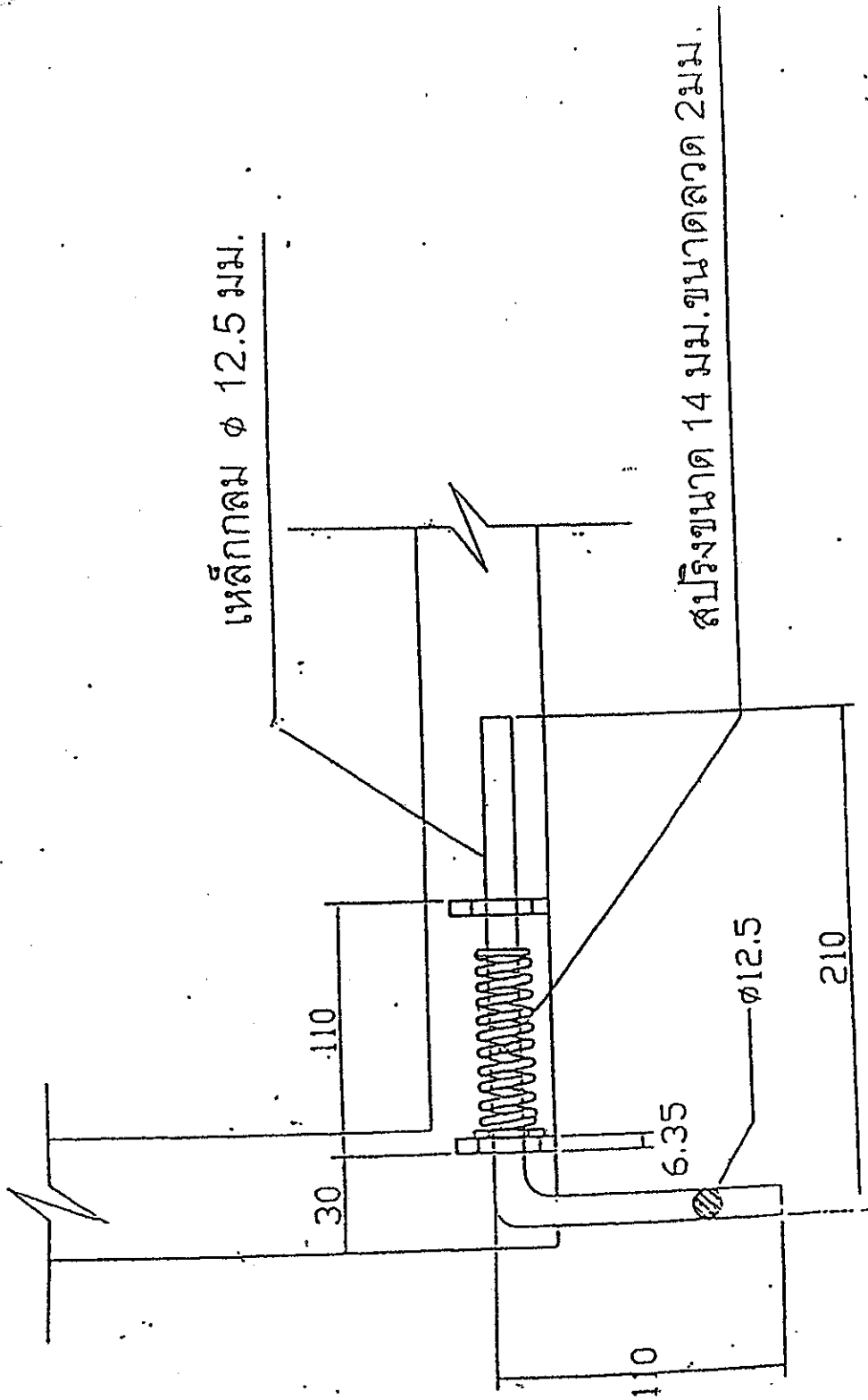

DETAIL 1

ความคลาดเคลื่อน ± 0.5 มม.

แบบที่ ๑๓

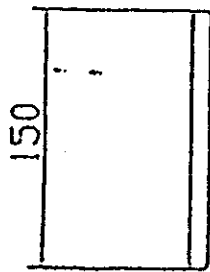

เหล็ก ϕ 8 มม.

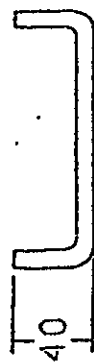

DETAIL 2

ความคลาดเคลื่อน ± 0.5 มม.

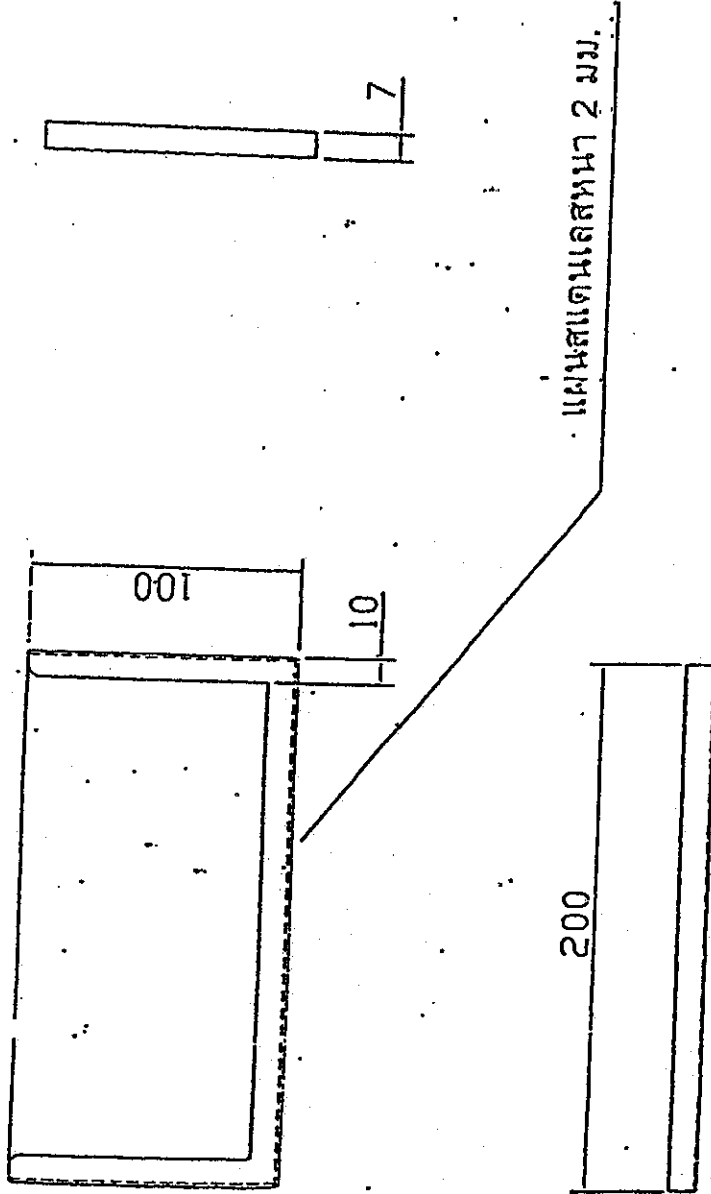

DETAIL ๓

แผ่นสำหรับเสียบซ้าย

ความคลาดเคลื่อน ± 0.5 มม.